

## Iso-V EC 315

Канальные центробежные вентиляторы в шумоизолированном корпусе с EC-двигателем



- Максимальный расход воздуха: 2370
- Уровень звукового давления LpA на расстоянии 3 м: 35
- Шумоизоляция
- Тип двигателя: EC
- Тип крыльчатки: Центробежный назад загнутые лопатки
- Материал корпуса: Алюминк
- Установка в любом положении

	Единица измерения	Iso-V EC 315
Размер подключаемого воздуховода	мм	315
Скорость	-	1
Минимальное напряжение питания	В	200
Максимальное напряжение питания	В	240
Частота сети питания	Гц	50/60
Номинальная мощность	Вт	150
Максимальный ток	А	1.23
Максимальный расход воздуха	м <sup>3</sup> /час	2370
Уровень звукового давления LpA на расстоянии 3 м	дБ(А)	35
Вес	кг	25.7
Максимальная температура перемещаемого воздуха	°С	80
Минимальная температура перемещаемого воздуха	°С	-40
Класс защиты	-	IPX4

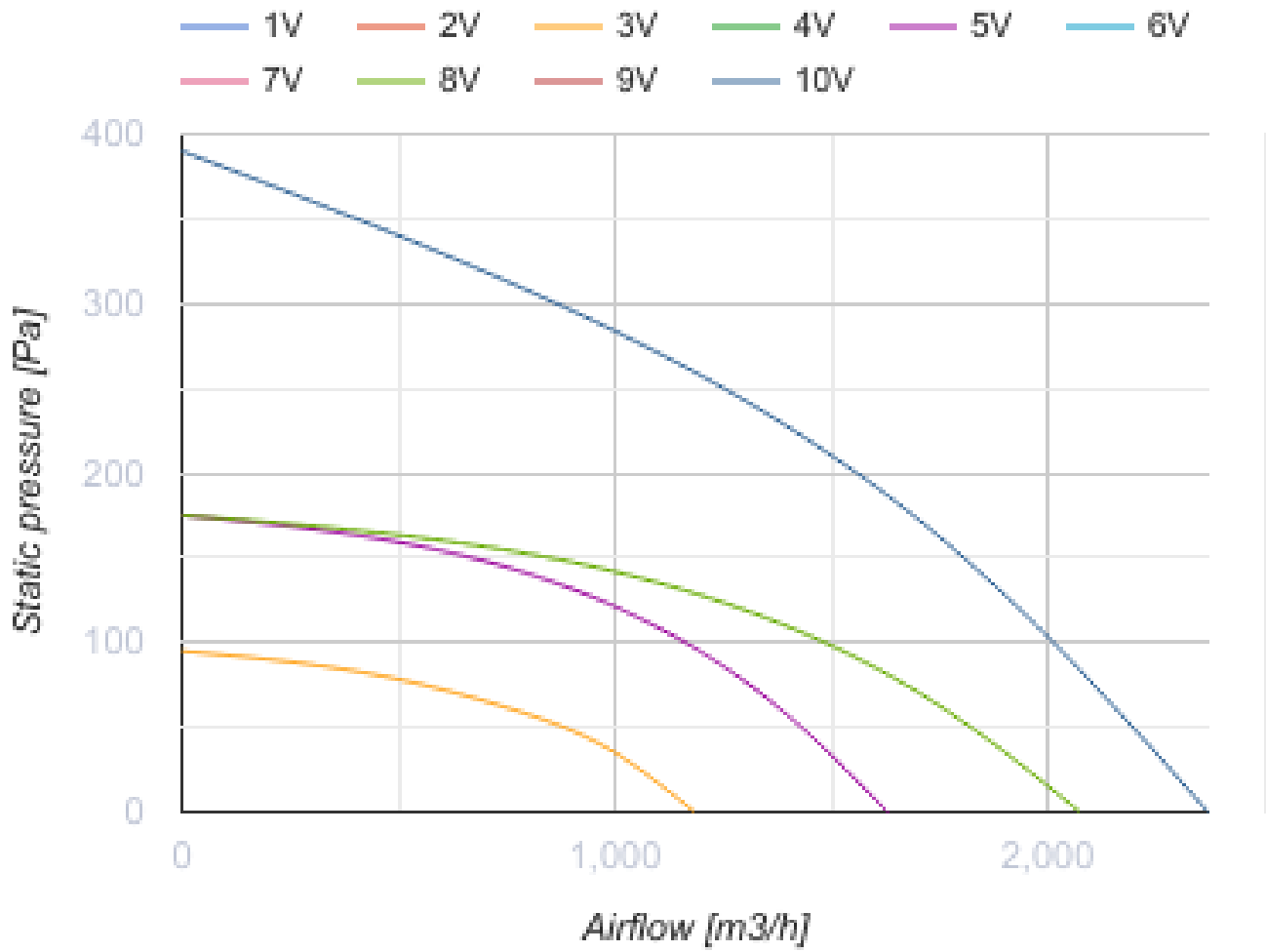

## Размеры

A
500

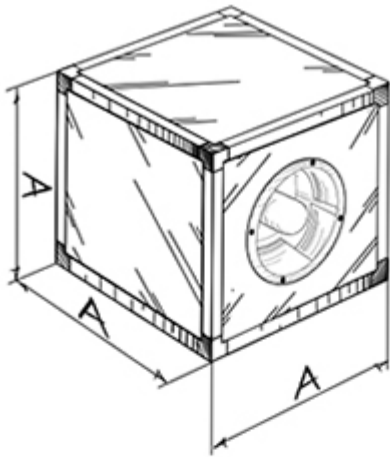

**Iso-V EC**

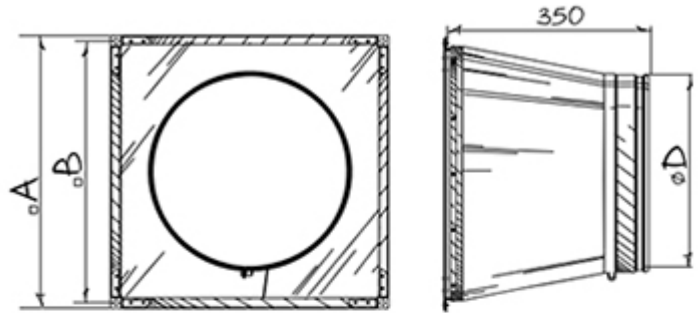

**ARV**

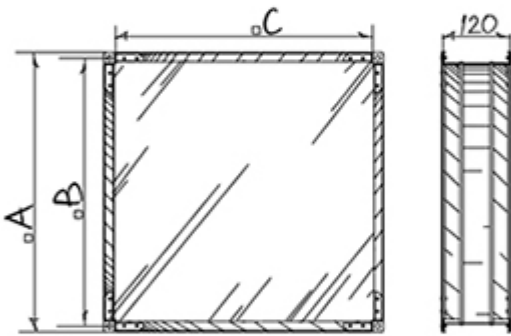

**AKV**

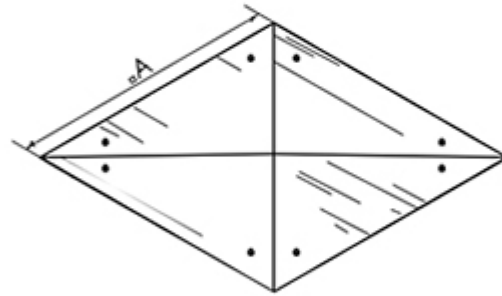

**RSD-IV**

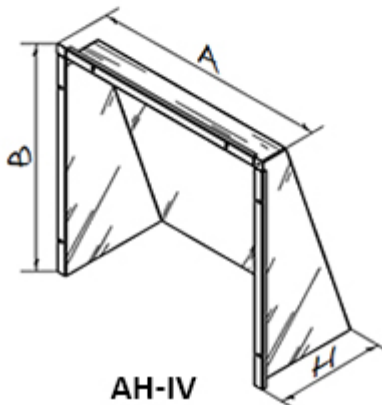

**AH-IV**

## Экодизайн

Торговая марка	Blauberg
Модель	Iso-V EC 315
Тип установки	Unidirectional
Тип привода	Integrated VSD
Тип теплообменника	Нет
Номинальный расход воздуха (м <sup>3</sup> /с)	0.404
Статическое давление при номинальном расходе воздуха (Па)	223
Максимальные внешние утечки (%)	2.7
Статическая эффективность (%)	70.2
Декларируемый тип вентиляционной единицы	NRVU UVU
Sound power level (дБ(А))	55
Эффективная мощность (кВт)	0.15

## Аксессуары

### Другие аксессуары

Наименование	Фото	Описание
<a href="#">CDT E/0-10</a>		Регулятор скорости для EC-моторов