



Iso-V 630 6D

Канальные центробежные вентиляторы в шумоизолированном корпусе

- Максимальный расход воздуха: 12030
- Уровень звукового давления LpA на расстоянии 3 м: 55
- Шумоизоляция
- Тип двигателя: АС
- Тип крыльчатки: Центробежный назад загнутые лопатки
- Материал корпуса: Алюцинк
- Установка в любом положении

	Единица измерения	Iso-V 630 6D
Размер подключаемого воздуховода	мм	630
Скорость	-	1
Минимальное напряжение питания	В	400
Максимальное напряжение питания	В	400
Частота сети питания	Гц	50
Номинальная мощность	Вт	1310
Максимальный ток	А	2.8
Максимальный расход воздуха	м ³ /час	12030
Уровень звукового давления LpA на расстоянии 3 м	дБ(А)	55
Вес	кг	98
Максимальная температура перемещаемого воздуха	°С	60
Минимальная температура перемещаемого воздуха	°С	-40
Класс защиты	-	IPX4

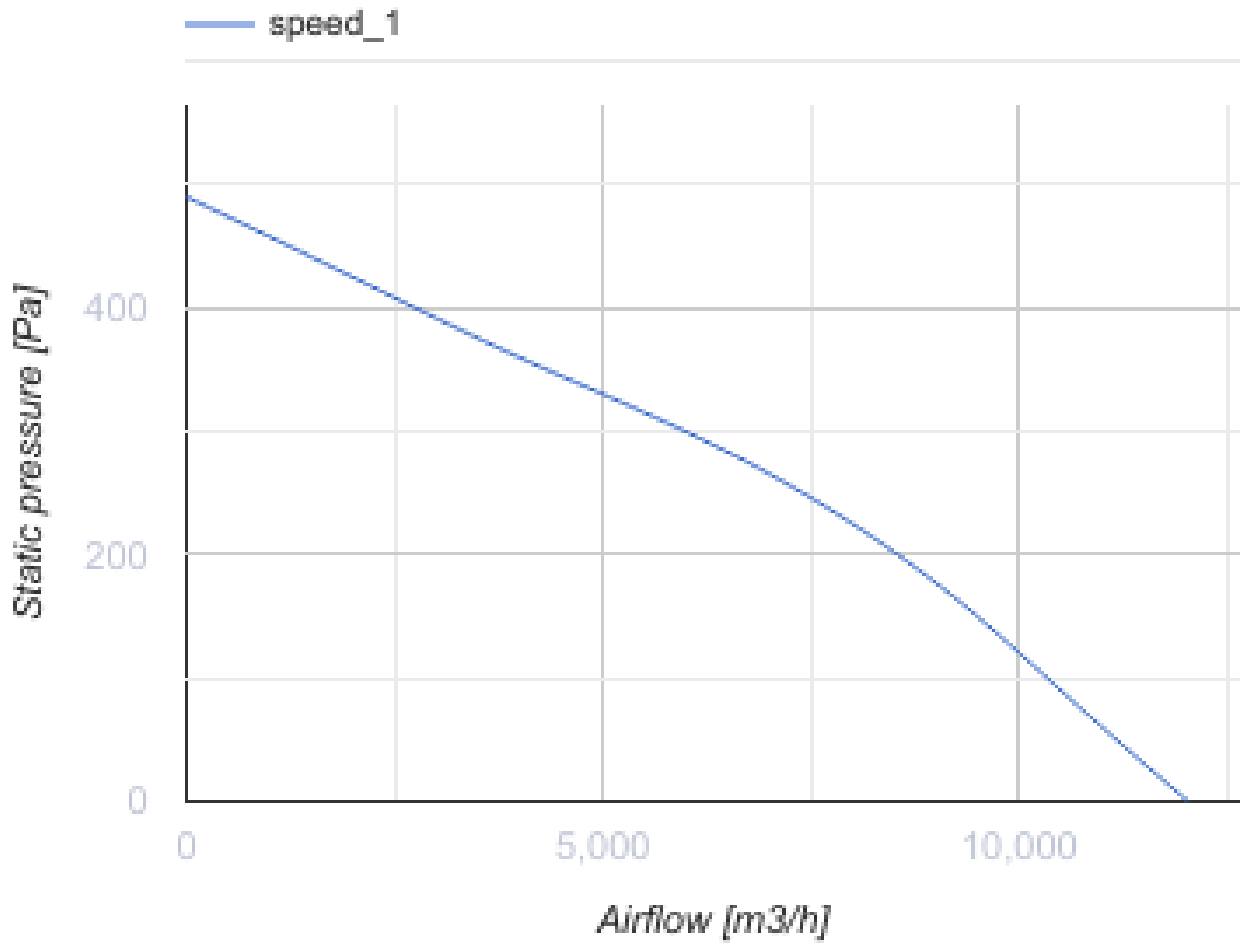

Размеры

A
800

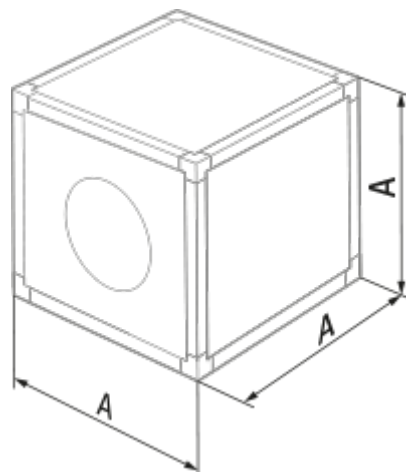

Экодизайн

Торговая марка	Blauberg
Модель	Iso-V 630 6D
Тип установки	Unidirectional
Тип привода	External MSD or VSD
Тип теплообменника	Нет
Номинальный расход воздуха (м ³ /с)	1.923
Статическое давление при номинальном расходе воздуха (Па)	270
Максимальные внешние утечки (%)	2.7
Статическая эффективность (%)	40.5
Декларируемый тип вентиляционной единицы	NRVU UVU
Sound power level (дБ(А))	75
Эффективная мощность (кВт)	1.309

Аксессуары

Тиристорные регуляторы скорости

Наименование	Фото	Описание
CDT E1.8		Регулятор скорости тиристорный