



## Iso-V 500 4D

Канальные центробежные вентиляторы в шумоизолированном корпусе

- Максимальный расход воздуха: 7940
- Уровень звукового давления LpA на расстоянии 3 м: 58
- Шумоизоляция
- Тип двигателя: АС
- Тип крыльчатки: Центробежный назад загнутые лопатки
- Материал корпуса: Алюцинк
- Установка в любом положении

	Единица измерения	Iso-V 500 4D
Размер подключаемого воздуховода	мм	500
Скорость	-	1
Минимальное напряжение питания	В	400
Максимальное напряжение питания	В	400
Частота сети питания	Гц	50
Номинальная мощность	Вт	1430
Максимальный ток	А	3
Максимальный расход воздуха	м <sup>3</sup> /час	7940
Уровень звукового давления LpA на расстоянии 3 м	дБ(А)	58
Вес	кг	56
Максимальная температура перемещаемого воздуха	°С	80
Минимальная температура перемещаемого воздуха	°С	-40
Класс защиты	-	IPX4

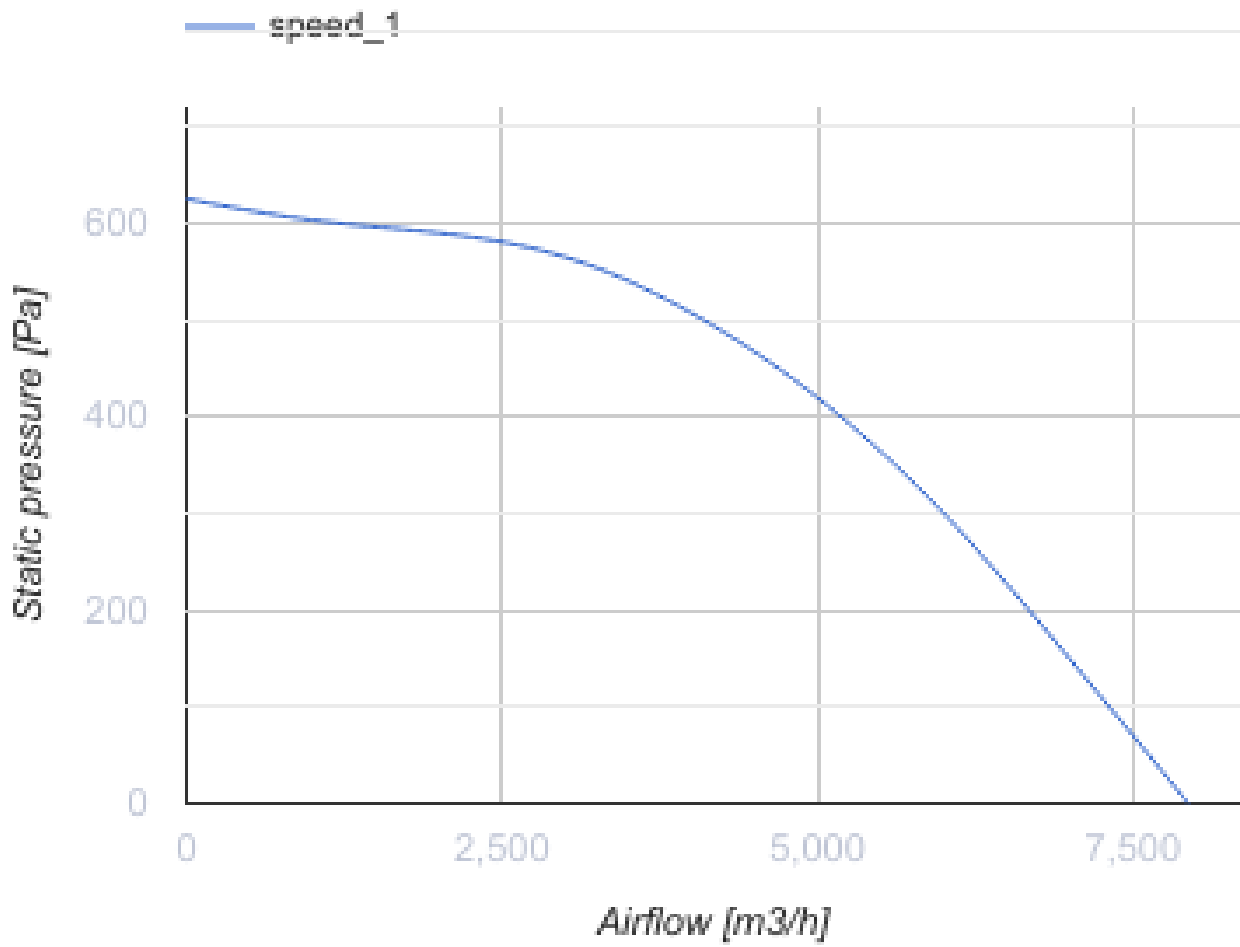

## Размеры

A
670

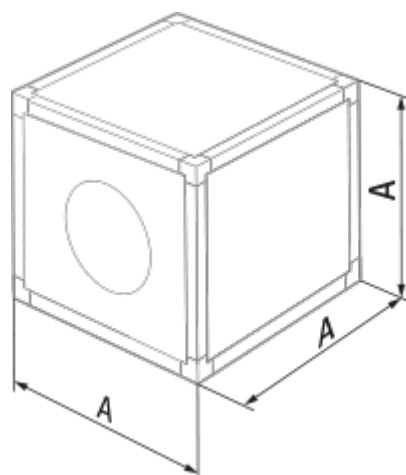

## Экодизайн

Торговая марка	Blauberg
Модель	Iso-V 500 4D
Тип установки	Unidirectional
Тип привода	External MSD or VSD
Тип теплообменника	Нет
Номинальный расход воздуха (м <sup>3</sup> /с)	1.277
Статическое давление при номинальном расходе воздуха (Па)	454
Максимальные внешние утечки (%)	2.7
Статическая эффективность (%)	41.4
Декларируемый тип вентиляционной единицы	NRVU UVU
Sound power level (дБ(А))	78
Эффективная мощность (кВт)	1.428

## Аксессуары

### Тиристорные регуляторы скорости

Наименование	Фото	Описание
<a href="#">CDT E1.8</a>		Регулятор скорости тиристорный