

## ISO-RF EC 200

Канальные центробежные вентиляторы в шумоизолированном корпусе

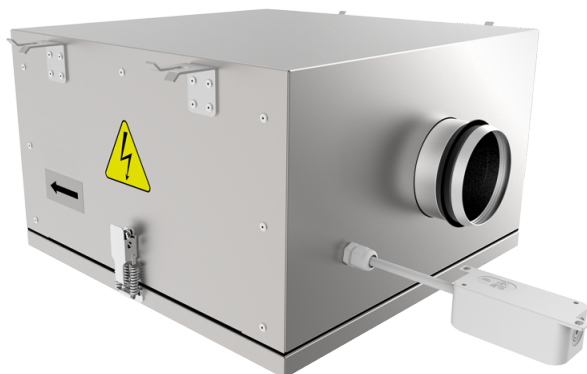

- Максимальный расход воздуха: 1264
- Уровень звукового давления LpA на расстоянии 3 м: 40
- Шумоизоляция
- Тип двигателя: EC
- Тип крыльчатки: Центробежный вперед загнутые лопатки
- Материал корпуса: Алюминк
- Установка в любом положении

	Единица измерения	ISO-RF EC 200
Размер подключаемого воздуховода	мм	200
Скорость	-	1
Минимальное напряжение питания	V	230
Максимальное напряжение питания	V	230
Частота сети питания	Гц	50/60
Номинальная мощность	Вт	259
Максимальный ток	A	1.45
Максимальный расход воздуха	м <sup>3</sup> /час	1264
Уровень звукового давления LpA на расстоянии 3 м	дБ(A)	40
Вес	кг	26
Максимальная температура перемещаемого воздуха	°C	50
Минимальная температура перемещаемого воздуха	°C	-25
Класс защиты	-	IP44
Класс защиты привода	-	IP54

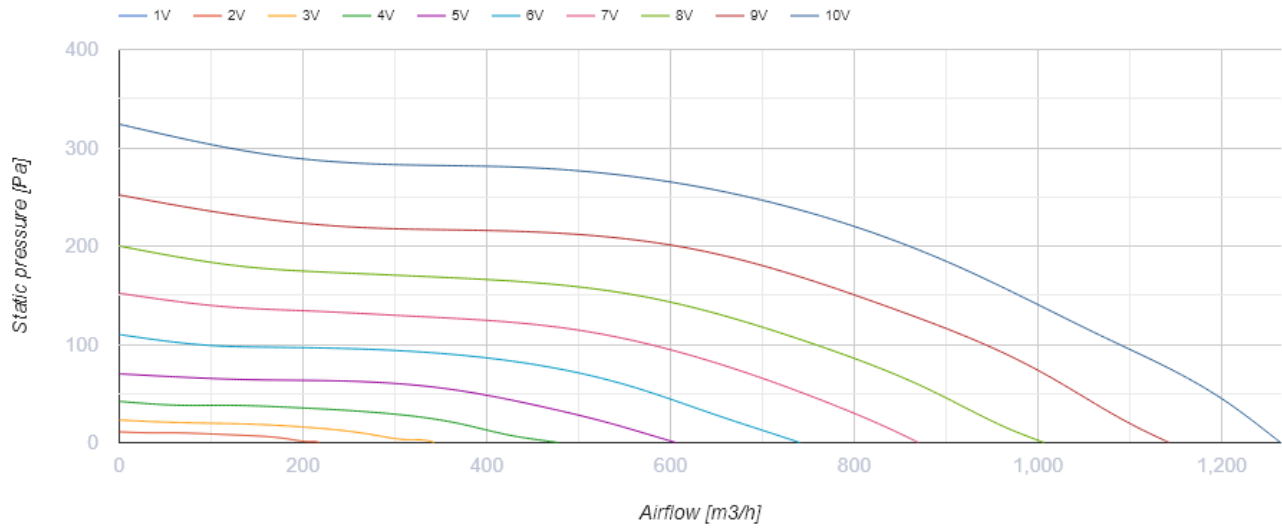

## Размеры

ØD	B	B1	B2	H	L	L1	L2
197	552	374	629	370	597	646	553

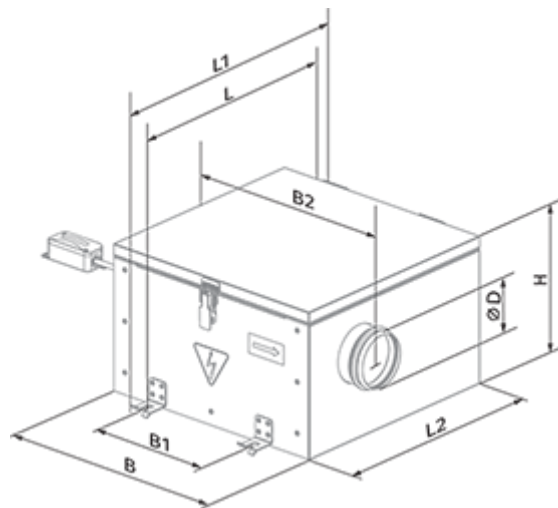

## Экодизайн

Торговая марка	Blauberg					
Модель	ISO-RF EC 200					
Удельное потребление энергии (кВт.час/(м <sup>3</sup> /год))	Холодный		Умеренный		Теплый	
	-35	A	-17	E	-6.8	F
Тип установки	Unidirectional					
Тип привода	Integrated VSD					
Тип теплообменника	Нет					
Максимальный расход воздуха (м <sup>3</sup> /час)	185					
Потребляемая мощность (Вт)	17					
Эталонный объемный расход (м <sup>3</sup> /с)	0.036					
Номинальный расход воздуха (м <sup>3</sup> /с)	0.123					
Статическое давление при номинальном расходе воздуха (Па)	280					
Удельная потребляемая мощность в исходной точке (Вт/(м <sup>3</sup> /час))	0.059					
Способ управления приводом	Управление по времени					
Максимальные внешние утечки (%)	2.7					
Статическая эффективность (%)	38.6					
Декларируемый тип вентиляционной единицы	NRVU UVU					
Sound power level (дБ(A))	60					
Эффективная мощность (кВт)	0.105					
Годовое потребление электричества (кВт.час/год)	Холодный		Умеренный		Теплый	
	69		69		69	
Годовое сохранение тепла (кВт.час/год)	Холодный		Умеренный		Теплый	
	3667		1874		848	





## Аксессуары

### Регуляторы скорости ЕС-двигателей

Наименование	Фото	Описание
<a href="#">CDT E/0-10</a>		Регулятор скорости для ЕС-моторов

### Датчики влажности

Наименование	Фото	Описание
--------------	------	----------

<a href="#">TE / TI 1.5</a>		Таймеры
<a href="#">HSE / HSI 1.5</a>		Датчики
<a href="#">LSE / LSI 1.5</a>		Датчики
<a href="#">IRSE / IRSI 1.5</a>		Датчики