

ISO-RF EC 100

Канальные центробежные вентиляторы в шумоизолированном корпусе

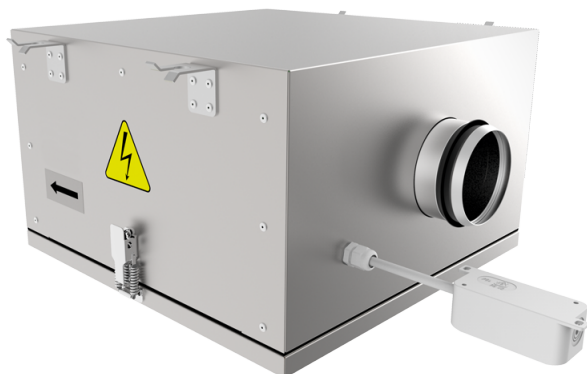

- Максимальный расход воздуха: 353
- Уровень звукового давления LpA на расстоянии 3 м: 33
- Шумоизоляция
- Тип двигателя: EC
- Тип крыльчатки: Центробежный вперед загнутые лопатки
- Материал корпуса: Алюминк
- Установка в любом положении

	Единица измерения	ISO-RF EC 100
Размер подключаемого воздуховода	мм	100
Скорость	-	1
Минимальное напряжение питания	V	230
Максимальное напряжение питания	V	230
Частота сети питания	Гц	50/60
Номинальная мощность	Вт	118
Максимальный ток	A	0.92
Максимальный расход воздуха	м ³ /час	353
Уровень звукового давления LpA на расстоянии 3 м	дБ(A)	33
Вес	кг	17
Максимальная температура перемещаемого воздуха	°C	50
Минимальная температура перемещаемого воздуха	°C	-25
Класс защиты	-	IP44
Класс защиты привода	-	IP54

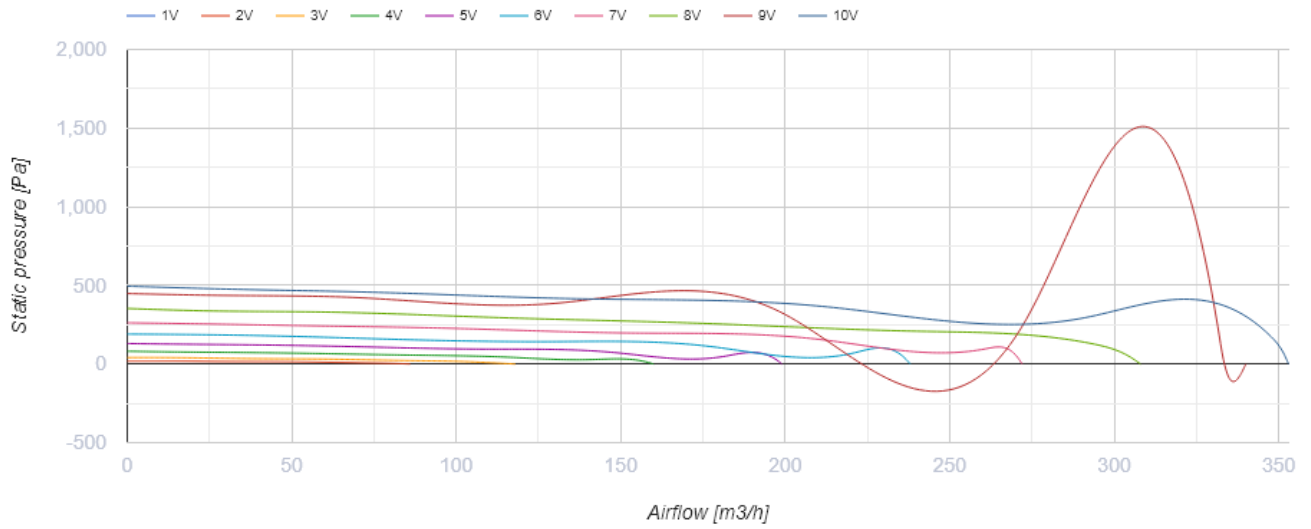

Размеры

ØD	B	B1	B2	H	L	L1	L2
97	512	360	589	280	504	553	460

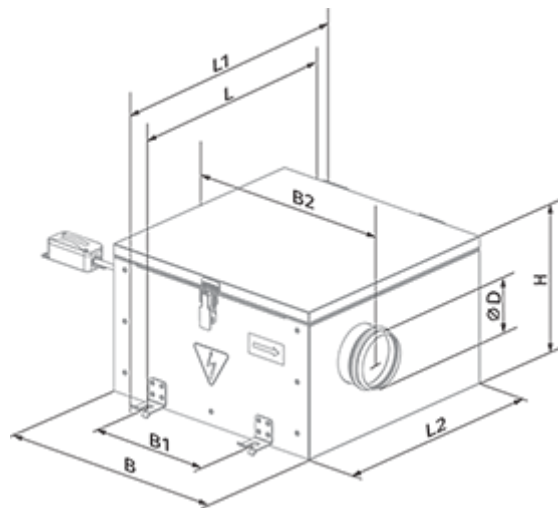

Экодизайн

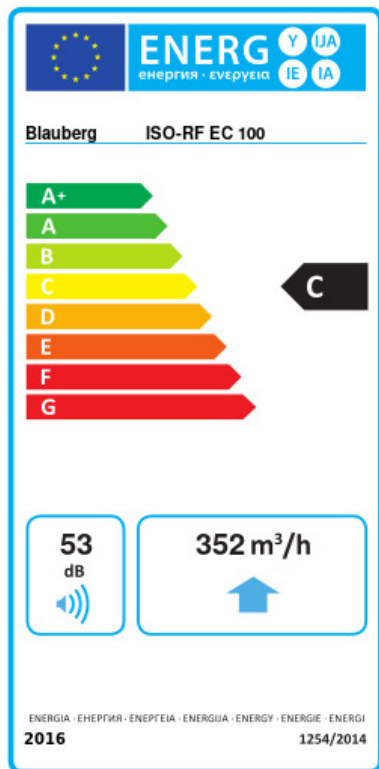

Торговая марка	Blauberg					
Модель	ISO-RF EC 100					
Удельное потребление энергии (кВт.час/(м³/год))	Холодный		Умеренный		Теплый	
	-52.7	A+	-25.6	C	-10.1	E
Тип установки	Unidirectional					
Тип привода	Переменная скорость					
Тип теплообменника	Нет					
Максимальный расход воздуха (м³/час)	352					
Потребляемая мощность (Вт)	93					
Эталонный объемный расход (м³/с)	0.068					
Статическое давление в исходной точке (Па)	50					
Удельный потребляемая мощность в исходной точке (Вт/(м³/час))	0.203					
Способ управления приводом	Локальное регулирование потребления					
Максимальные внешние утечки (%)	2.7					
Декларируемый тип вентиляционной единицы	RVU UVU					
Sound power level (дБ(A))	53					
Годовое потребление электричества (кВт.час/год)	Холодный		Умеренный		Теплый	
	107		107		107	
Годовое сохранение тепла (кВт.час/год)	Холодный		Умеренный		Теплый	
	5536		2830		1280	





Аксессуары

Другие аксессуары

Наименование	Фото	Описание
CDT E/0-10		Регулятор скорости для EC-моторов

Другие аксессуары

Наименование	Фото	Описание
--------------	------	----------

TE / TI 1.5		Таймеры
HSE / HSI 1.5		Датчики
LSE / LSI 1.5		Датчики
IRSE / IRSI 1.5		Датчики