

## ISO-RB EC 400

Шумоизолированные канальные центробежные вентиляторы

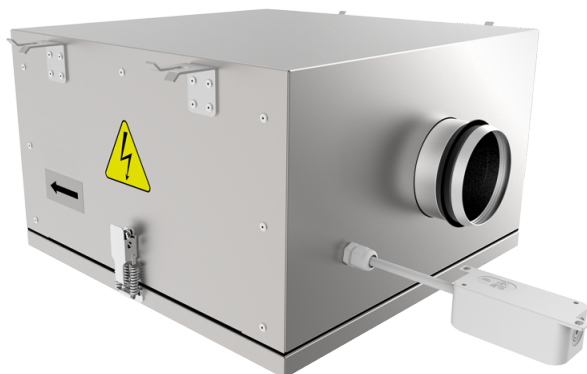

- Максимальный расход воздуха: 3633
- Уровень звукового давления LpA на расстоянии 3 м: 51
- Шумоизоляция
- Тип двигателя: EC
- Тип крыльчатки: Центробежный назад загнутые лопатки
- Материал корпуса: Алюминк
- Установка в любом положении

	Единица измерения	ISO-RB EC 400
Размер подключаемого воздуховода	мм	400
Скорость	-	1
Минимальное напряжение питания	V	200
Максимальное напряжение питания	V	277
Частота сети питания	Гц	50/60
Номинальная мощность	Вт	513
Максимальный ток	A	2.25
Максимальный расход воздуха	м <sup>3</sup> /час	3633
Уровень звукового давления LpA на расстоянии 3 м	дБ(A)	51
Вес	кг	47
Максимальная температура перемещаемого воздуха	°C	55
Минимальная температура перемещаемого воздуха	°C	-25
Класс защиты	-	IPX4
Класс защиты привода	-	IP54



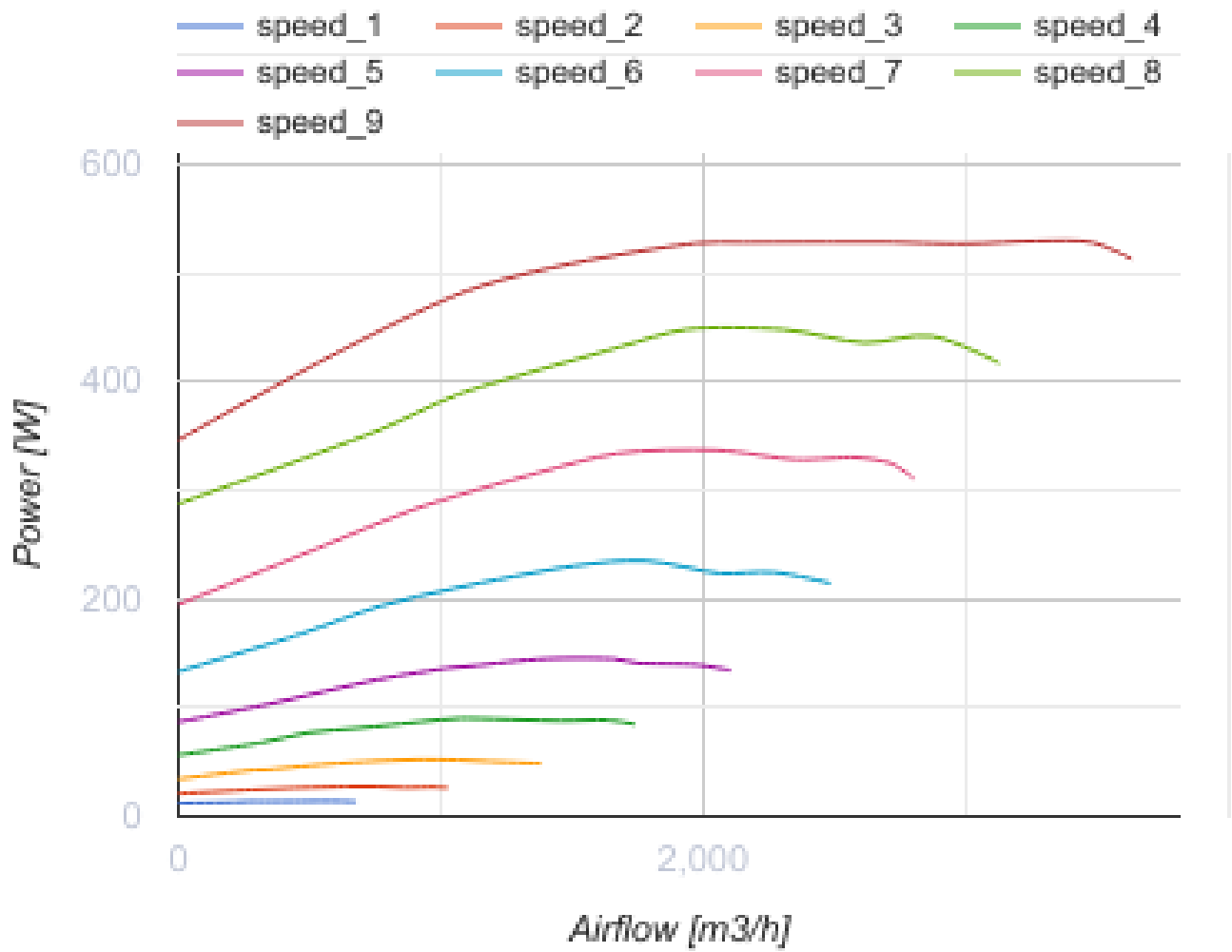

## Размеры

ØD	B	B1	B2	H	L1	L2
399	807	600	904	505	818	737

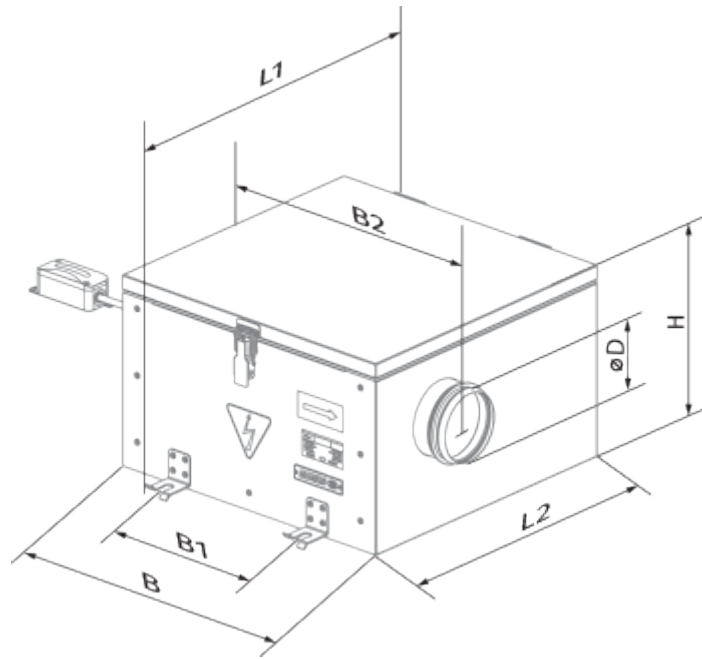

## Экодизайн



Торговая марка	Blauberg
Модель	ISO-RB EC 400
Тип установки	Unidirectional
Тип привода	Integrated VSD
Тип теплообменника	Нет
Номинальный расход воздуха (м³/с)	0.599
Статическое давление при номинальном расходе воздуха (Па)	583
Максимальные внешние утечки (%)	2.7
Статическая эффективность (%)	67.4
Декларируемый тип вентиляционной единицы	NRVU UVU
Sound power level (дБ(А))	71
Эффективная мощность (кВт)	0.528

## Аксессуары

### Регуляторы скорости ЕС-двигателей

Наименование	Фото	Описание
<a href="#">CDT E/0-10</a>		Регулятор скорости для ЕС-моторов

### Датчики влажности

Наименование	Фото	Описание
<a href="#">TE / TI 1.5</a>		Таймеры
<a href="#">HSE / HSI 1.5</a>		Датчики
<a href="#">LSE / LSI 1.5</a>		Датчики

[IRSE / IRSI 1.5](#)



Датчики