

## ISO-RB EC 250

Шумоизолированные канальные центробежные вентиляторы



- Максимальный расход воздуха: 1099
- Уровень звукового давления LpA на расстоянии 3 м: 45
- Шумоизоляция
- Тип двигателя: EC
- Тип крыльчатки: Центробежный назад загнутые лопатки
- Материал корпуса: Алюминк
- Установка в любом положении

	Единица измерения	ISO-RB EC 250
Размер подключаемого воздуховода	мм	250
Скорость	-	1
Минимальное напряжение питания	V	230
Максимальное напряжение питания	V	230
Частота сети питания	Гц	50/60
Номинальная мощность	Вт	164
Максимальный ток	A	1.32
Максимальный расход воздуха	м <sup>3</sup> /час	1099
Уровень звукового давления LpA на расстоянии 3 м	дБ(A)	45
Вес	кг	27
Максимальная температура перемещаемого воздуха	°C	55
Минимальная температура перемещаемого воздуха	°C	-25
Класс защиты	-	IPX4
Класс защиты привода	-	IP55

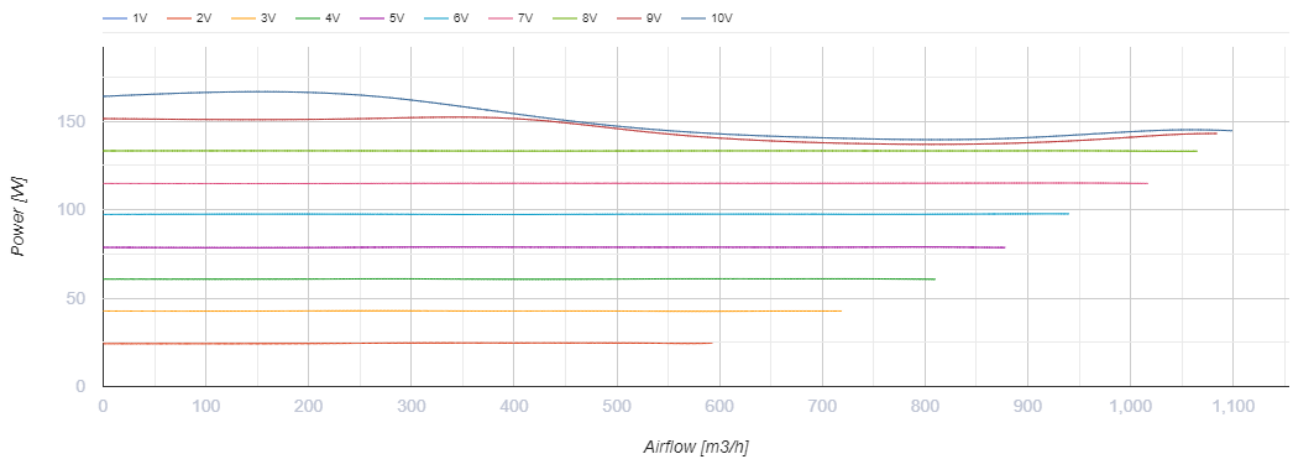
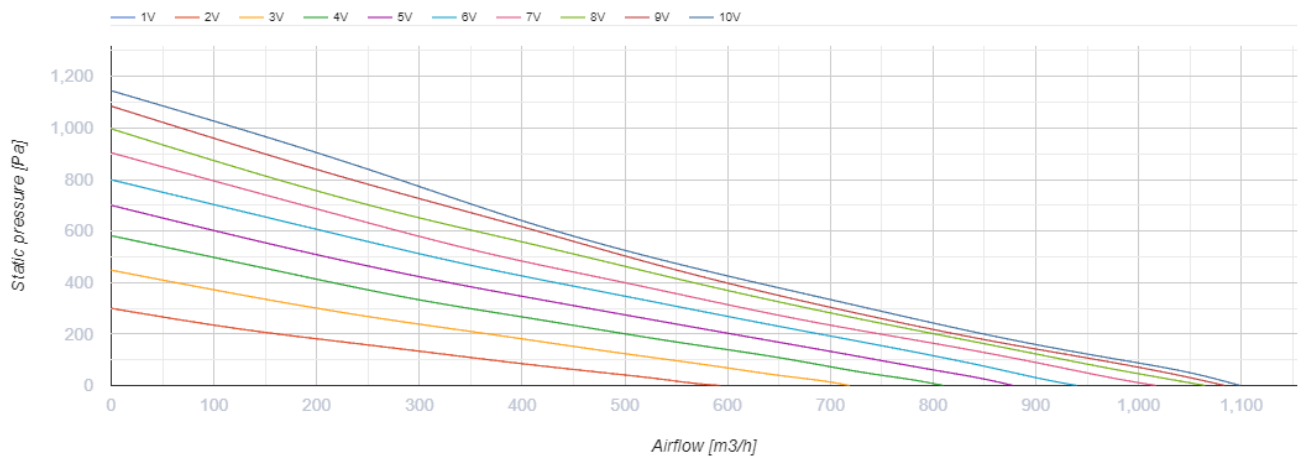

## Размеры

ØD	B	B1	B2	H	L1	L2
248	665	487	762	371	709	616

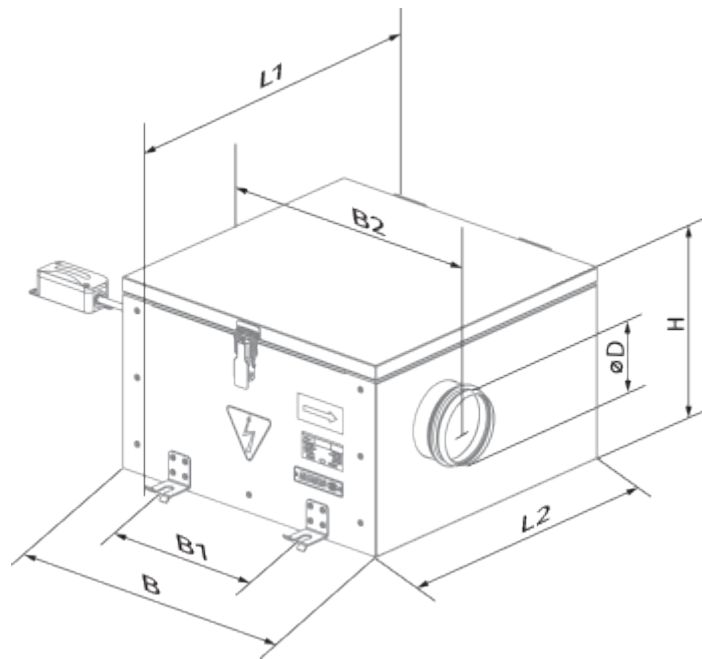

## Экодизайн

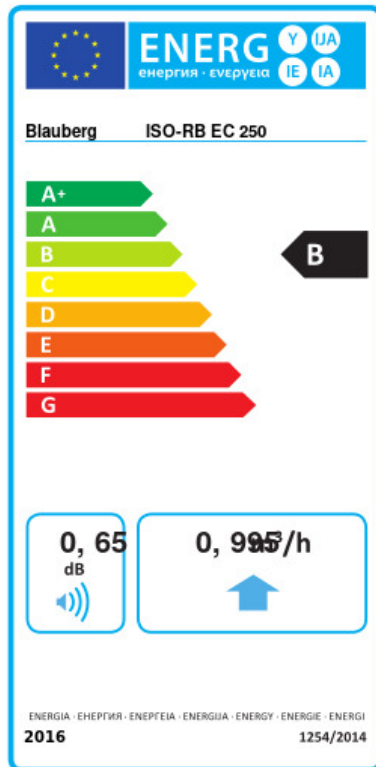

Торговая марка	Blauberg					
Модель	ISO-RB EC 250					
Удельное потребление энергии (кВт.час/(м³/год))	Холодный		Умеренный		Теплый	
	-54.6	A+	-27.5	B	-12	E
Тип установки	Unidirectional					
Тип привода	Переменная скорость					
Тип теплообменника	Нет					
Максимальный расход воздуха (м³/час)	995					
Потребляемая мощность (Вт)	140.5					
Эталонный объемный расход (м³/с)	0.193					
Статическое давление в исходной точке (Па)	50					
Удельный потребляемая мощность в исходной точке (Вт/(м³/час))	0.061					
Способ управления приводом	Локальное регулирование потребления					
Максимальные внешние утечки (%)	2.7					
Декларируемый тип вентиляционной единицы	RVU UVU					
Sound power level (дБ(A))	65					
Годовое потребление электричества (кВт.час/год)	Холодный		Умеренный		Теплый	
	32		32		32	
Годовое сохранение тепла (кВт.час/год)	Холодный		Умеренный		Теплый	
	5536		2830		1280	





## Аксессуары

### Регуляторы скорости ЕС-двигателей

Наименование	Фото	Описание
<a href="#">CDT E/0-10</a>		Регулятор скорости для ЕС-моторов

### Датчики влажности

Наименование	Фото	Описание
--------------	------	----------

<a href="#">TE / TI 1.5</a>		Таймеры
<a href="#">HSE / HSI 1.5</a>		Датчики
<a href="#">LSE / LSI 1.5</a>		Датчики
<a href="#">IRSE / IRSI 1.5</a>		Датчики