

Iso-RB 500 (Y)

Канальные центробежные вентиляторы в шумоизолированном корпусе

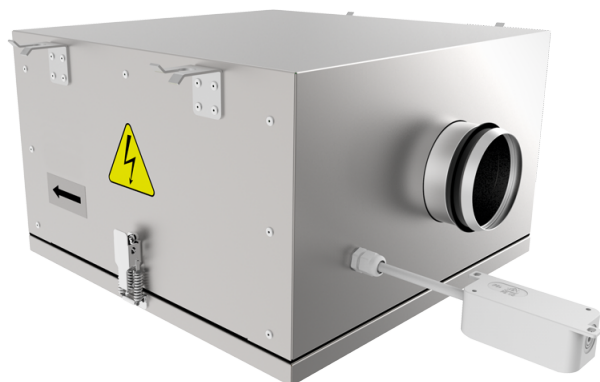

- Максимальный расход воздуха: 6720
- Уровень звукового давления LpA на расстоянии 3 м: 54
- Шумоизоляция
- Тип двигателя: АС
- Тип крыльчатки: Центробежный назад загнутые лопатки
- Материал корпуса: Алюминк
- Установка в любом положении

	Единица измерения	Iso-RB 500 (Y)
Размер подключаемого воздуховода	мм	500
Скорость	-	1
Фазность	-	3
Тип подключения	-	Y
Минимальное напряжение питания	В	400
Максимальное напряжение питания	В	400
Частота сети питания	Гц	50
Номинальная мощность	Вт	780
Максимальный ток	А	1.6
Максимальный расход воздуха	м ³ /час	6720
Скорость вращения	-	948
Уровень звукового давления LpA на расстоянии 3 м	дБ(А)	54
Вес	кг	129
Максимальная температура перемещаемого воздуха	°С	55
Минимальная температура перемещаемого воздуха	°С	-25
Класс защиты	-	IPX4
Класс защиты привода	-	IP54

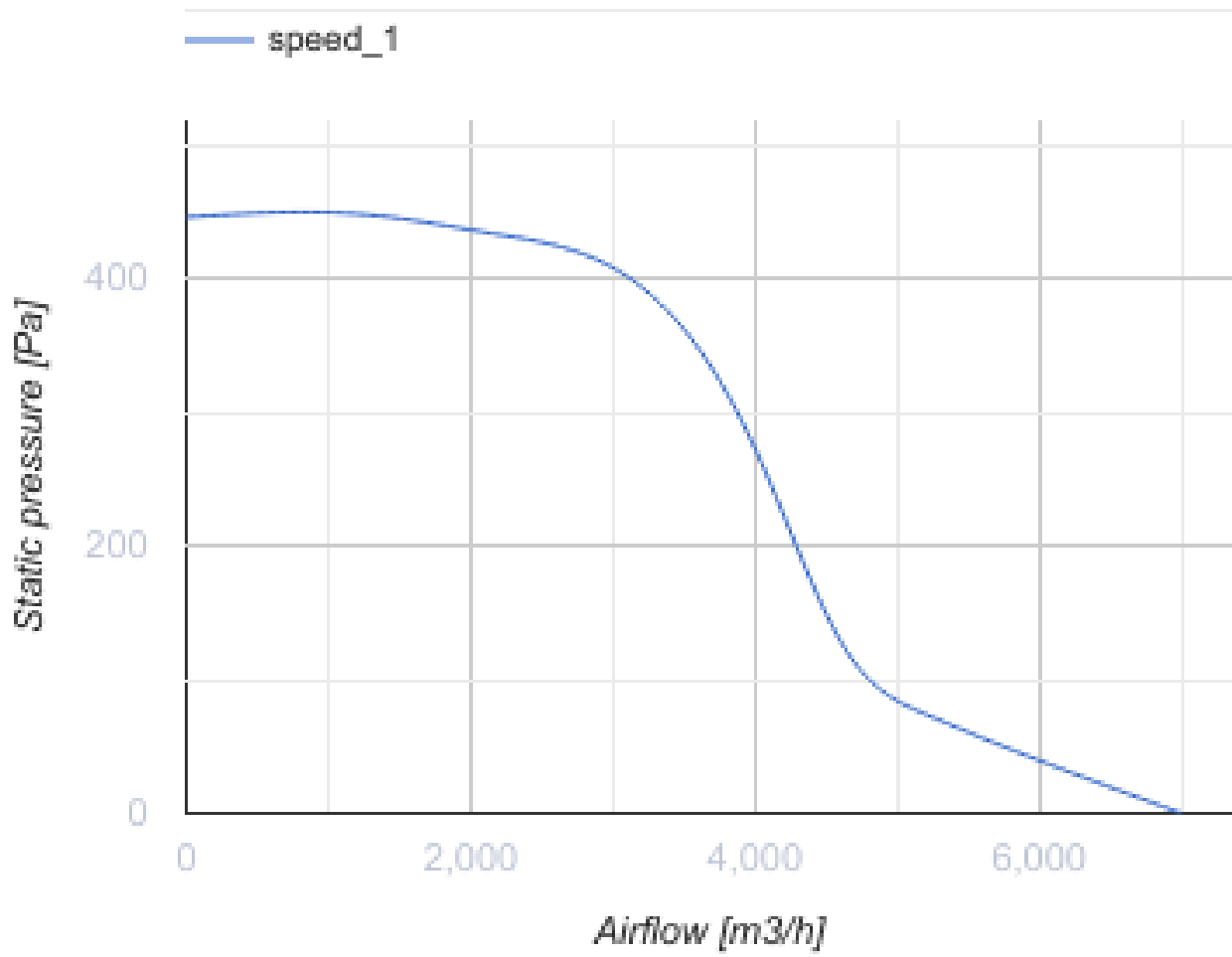

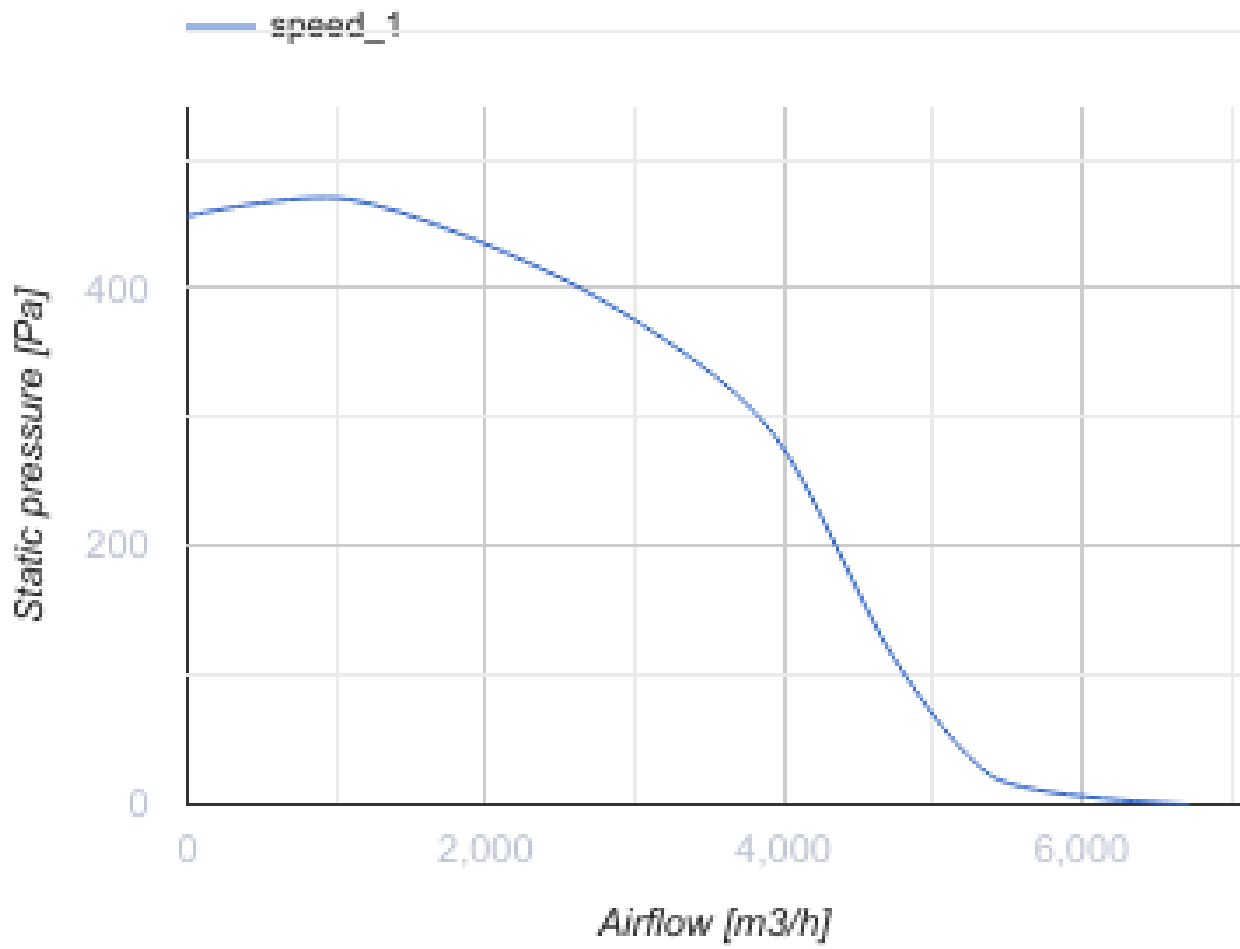

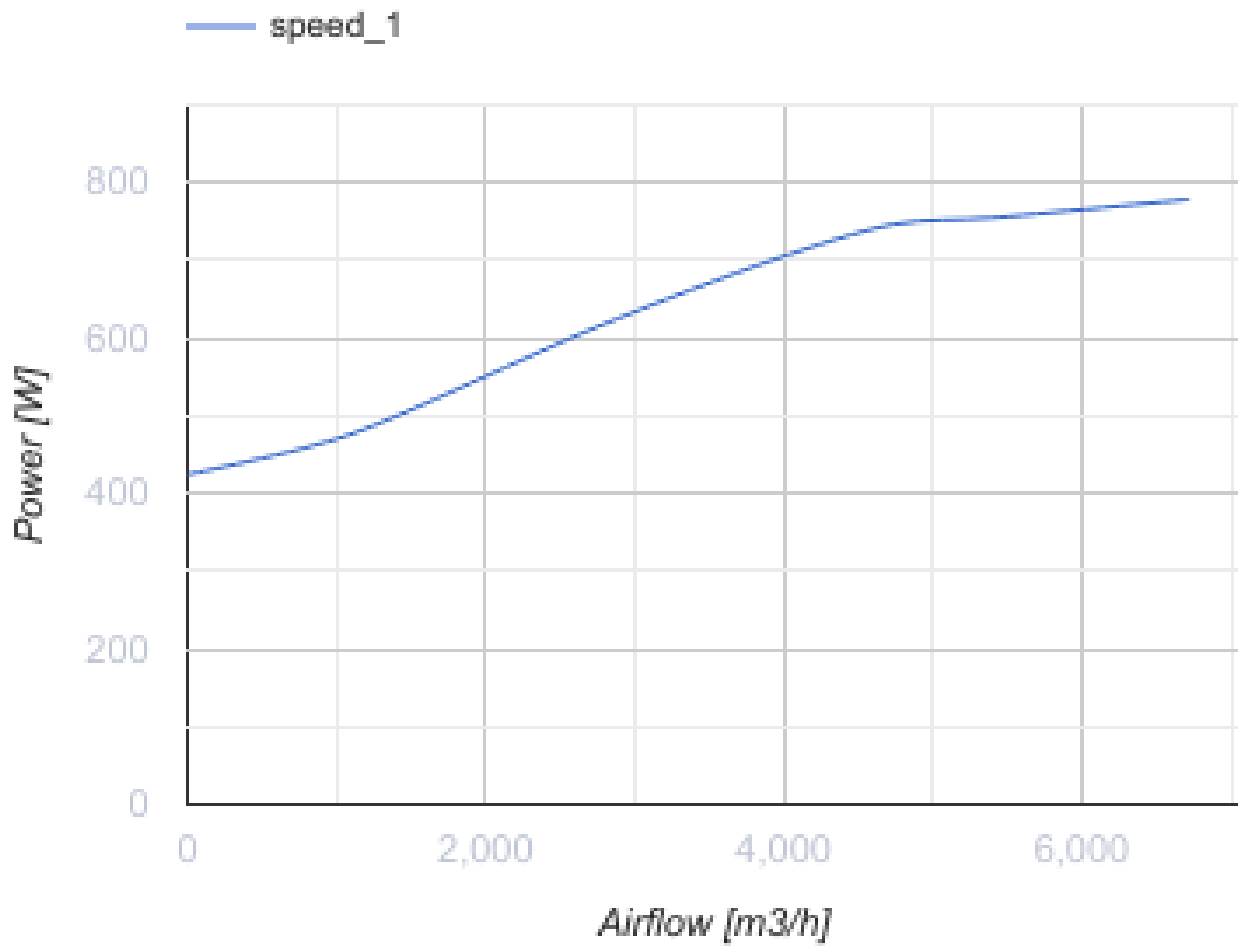



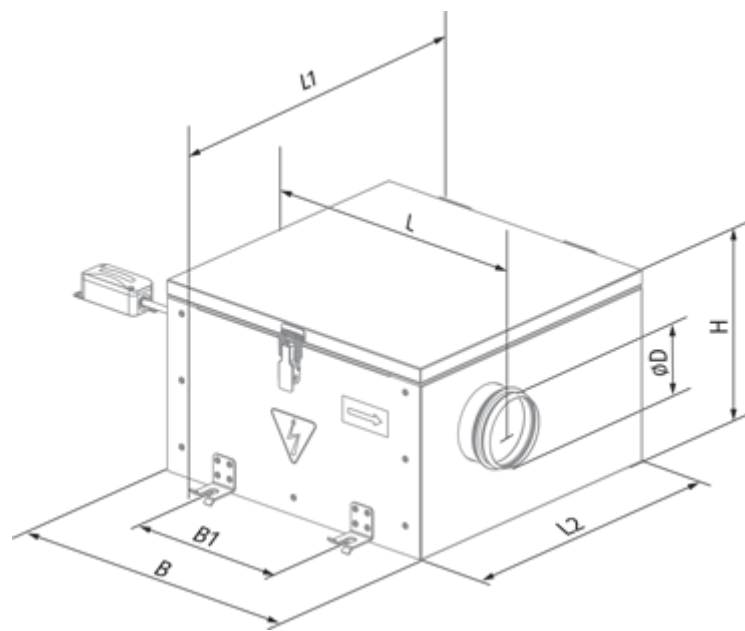

Размеры

Ø D	B	B1	H	L	L1	L2
499	1203	993	744	1300	1263	1182



Аксессуары

Тиристорные регуляторы скорости

Наименование	Фото	Описание
CDTE E10.0 TP		Регуляторы скорости
CDTE E5.0 TP		Регуляторы скорости
CDTE E3.0 TP		Регуляторы скорости