

Iso-RB 500 (Δ)

Канальные центробежные вентиляторы с назад загнутыми лопатками в корпусах с улучшенной шумоизоляцией

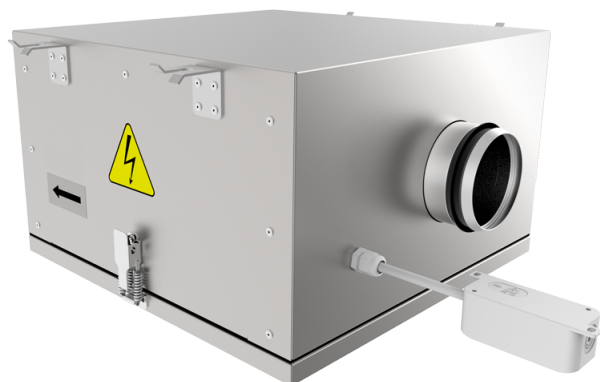

- Максимальный расход воздуха: 7000
- Уровень звукового давления LpA на расстоянии 3 м: 56
- Шумоизоляция
- Тип двигателя: АС
- Тип крыльчатки: Центробежный назад загнутые лопатки
- Материал корпуса: Алюминк
- Установка в любом положении

	Единица измерения	Iso-RB 500 (Δ)
Размер подключаемого воздуховода	мм	500
Скорость	-	1
Фазность	-	1
Тип подключения	-	Δ
Минимальное напряжение питания	В	230
Максимальное напряжение питания	В	230
Частота сети питания	Гц	50
Номинальная мощность	Вт	730
Максимальный ток	А	2.82
Максимальный расход воздуха	м ³ /час	7000
Скорость вращения	-	980
Уровень звукового давления LpA на расстоянии 3 м	дБ(А)	56
Вес	кг	129
Максимальная температура перемещаемого воздуха	°С	55
Минимальная температура перемещаемого воздуха	°С	-25
Класс защиты	-	IPX4
Класс защиты привода	-	IP54

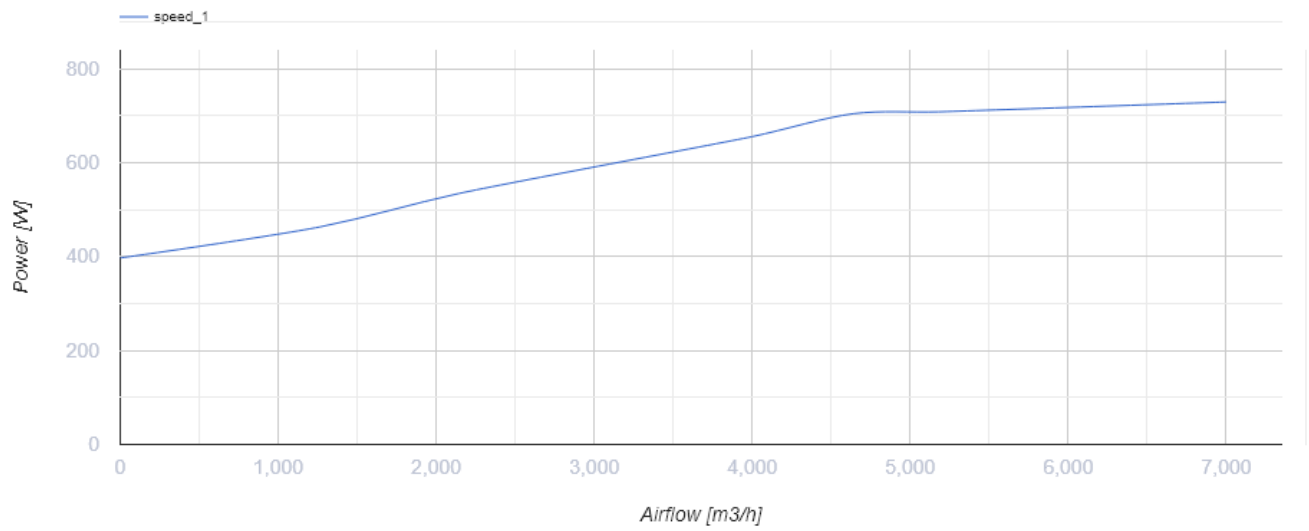
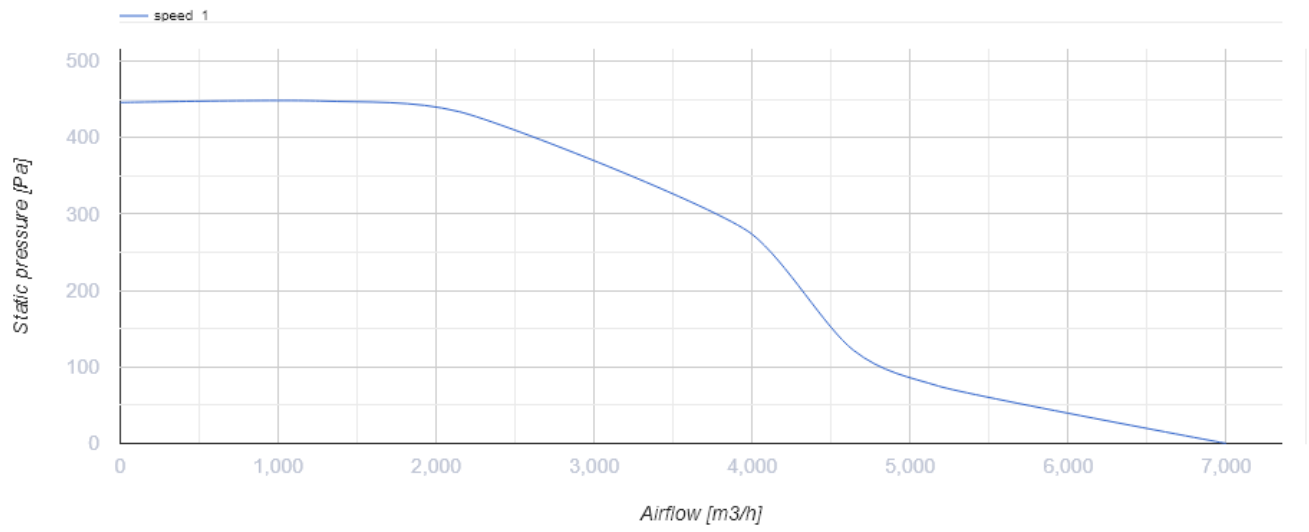

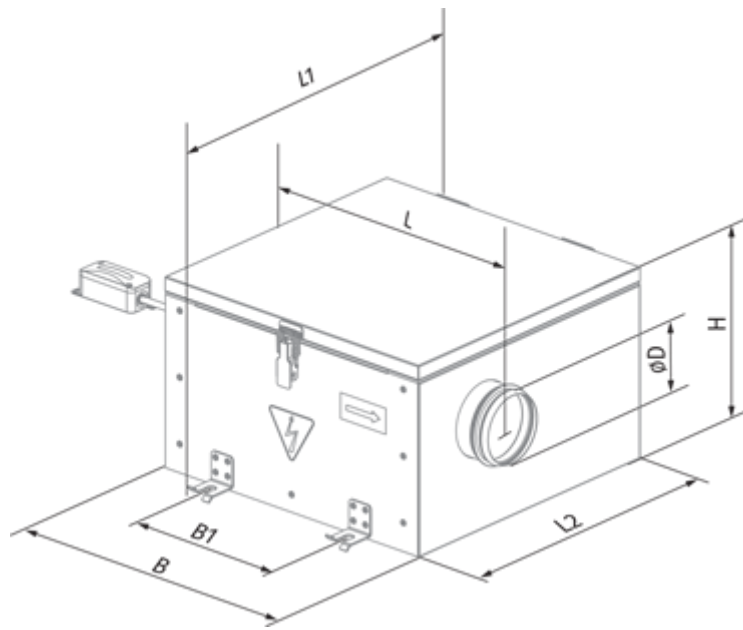

Размеры

Ø D	B	B1	H	L	L1	L2
499	1203	993	744	1300	1263	1182



Аксессуары

Другие аксессуары

Наименование	Фото	Описание
CDTE E10.0 TP		Регуляторы скорости
CDTE E5.0 TP		Регуляторы скорости
CDTE E3.0 TP		Регуляторы скорости