

Iso-RB 450 L

Канальные центробежные вентиляторы с назад загнутыми лопатками в корпусах с улучшенной шумоизоляцией

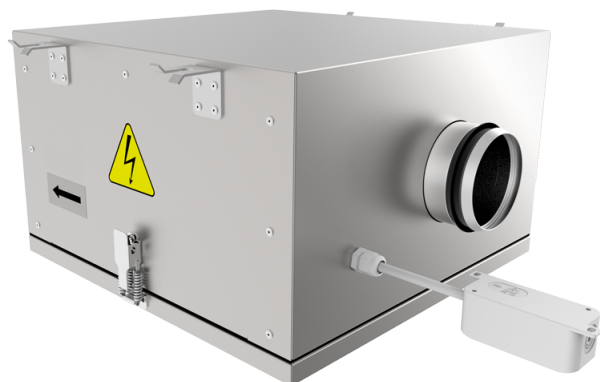

- Максимальный расход воздуха: 3750
- Уровень звукового давления LpA на расстоянии 3 м: 50
- Шумоизоляция
- Тип двигателя: АС
- Тип крыльчатки: Центробежный назад загнутые лопатки
- Материал корпуса: Алюминк
- Установка в любом положении

	Единица измерения	Iso-RB 450 L
Размер подключаемого воздуховода	мм	450
Скорость	-	1
Фазность	-	1
Минимальное напряжение питания	В	230
Максимальное напряжение питания	В	230
Частота сети питания	Гц	50
Номинальная мощность	Вт	482
Максимальный ток	А	2.13
Максимальный расход воздуха	м ³ /час	3750
Скорость вращения	-	1350
Уровень звукового давления LpA на расстоянии 3 м	дБ(А)	50
Вес	кг	84
Максимальная температура перемещаемого воздуха	°С	55
Минимальная температура перемещаемого воздуха	°С	-25
Класс защиты	-	IPX4
Класс защиты привода	-	IP54

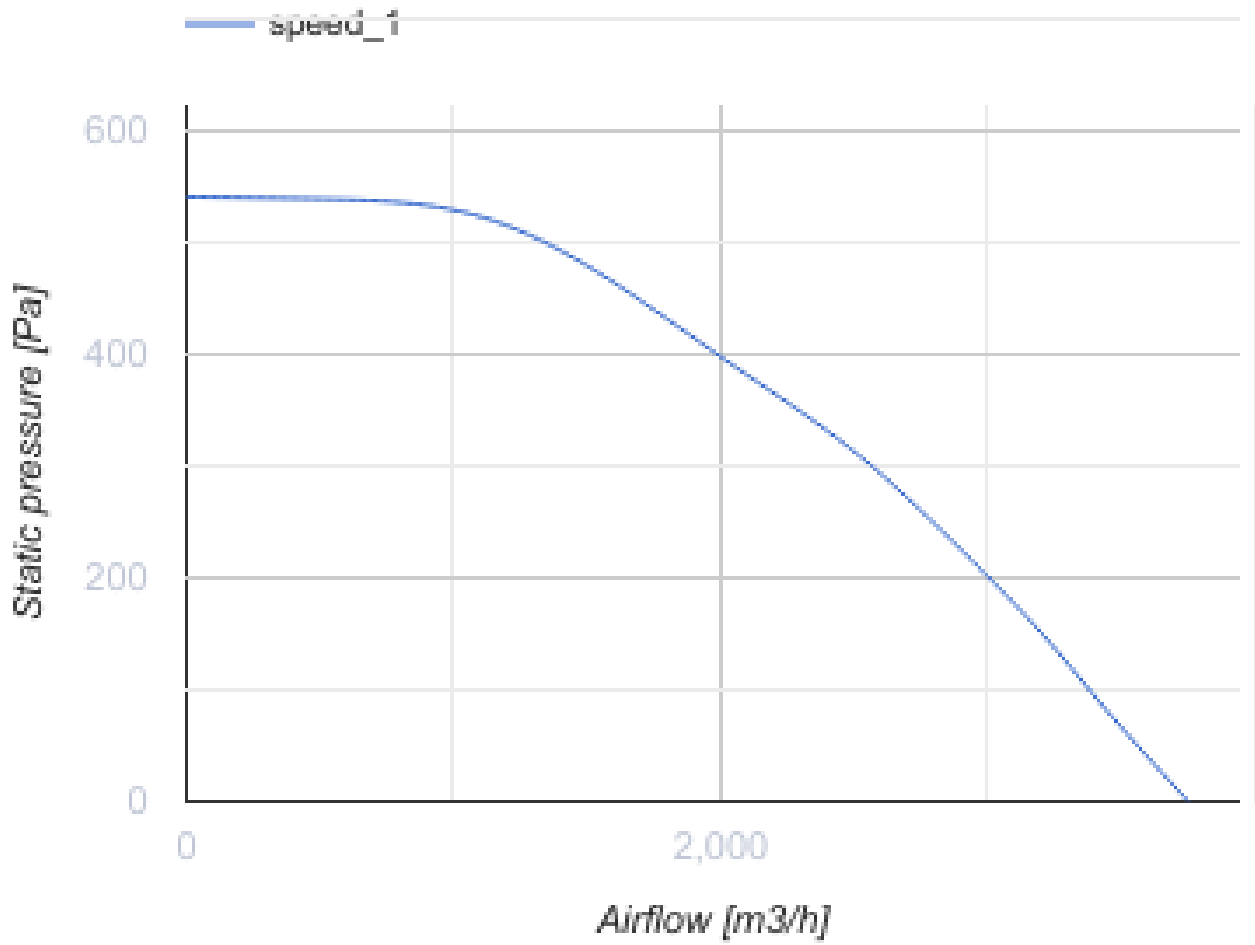

Размеры

Ø D	B	B1	H	L	L1	L2
449	1049	858	607	1152	1049	968

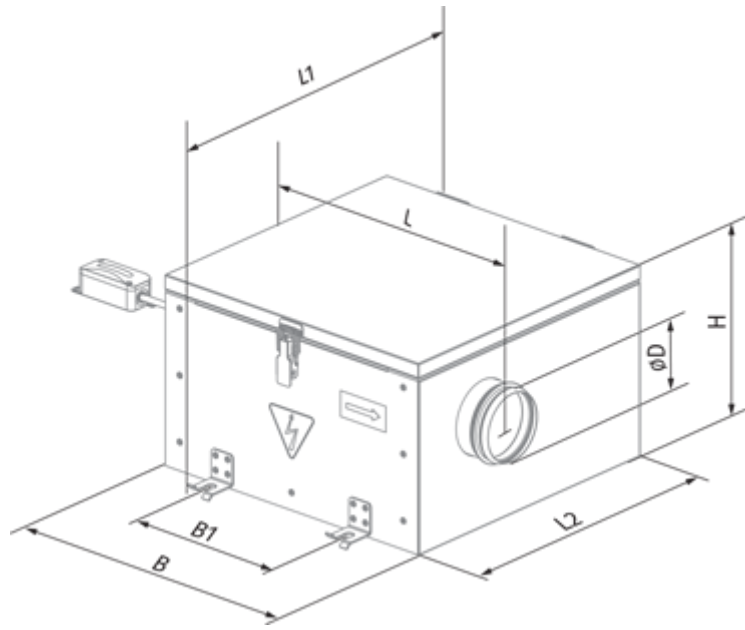



Экодизайн

Торговая марка	Blauberg
Модель	Iso-RB 450 L
Тип установки	Unidirectional
Тип привода	External MSD or VSD
Тип теплообменника	Нет
Номинальный расход воздуха (м ³ /с)	0.472
Статическое давление при номинальном расходе воздуха (Па)	422
Максимальные внешние утечки (%)	2.7
Статическая эффективность (%)	43
Декларируемый тип вентиляционной единицы	NRVU UVU
Sound power level (дБ(А))	68
Эффективная мощность (кВт)	0.473

Аксессуары

Другие аксессуары

Наименование	Фото	Описание
CDTE E10.0 TP		Регуляторы скорости
CDTE E5.0 TP		Регуляторы скорости
CDTE E3.0 TP		Регуляторы скорости

Другие аксессуары

Наименование	Фото	Описание
VKA 450		Заслонки для круглых каналов