

Iso-RB 355

Канальные центробежные вентиляторы в шумоизолированном корпусе

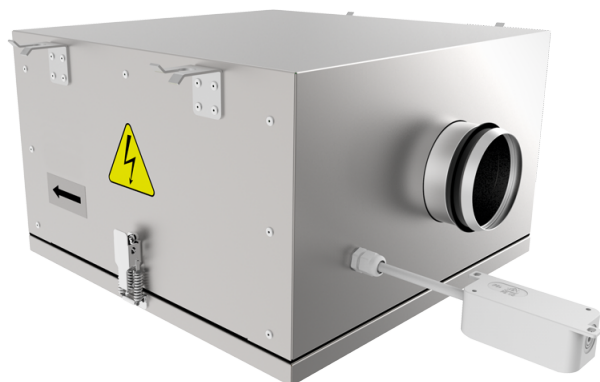

- Максимальный расход воздуха: 2235
- Уровень звукового давления LpA на расстоянии 3 м: 48
- Шумоизоляция
- Тип двигателя: АС
- Тип крыльчатки: Центробежный назад загнутые лопатки
- Материал корпуса: Алюминк
- Установка в любом положении

	Единица измерения	Iso-RB 355
Размер подключаемого воздуховода	мм	355
Скорость	-	1
Фазность	-	1
Минимальное напряжение питания	В	230
Максимальное напряжение питания	В	230
Частота сети питания	Гц	50
Номинальная мощность	Вт	202
Максимальный ток	А	0.89
Максимальный расход воздуха	м ³ /час	2235
Скорость вращения	-	1330
Уровень звукового давления LpA на расстоянии 3 м	дБ(А)	48
Вес	кг	58
Максимальная температура перемещаемого воздуха	°С	55
Минимальная температура перемещаемого воздуха	°С	-25
Класс защиты	-	IPX4
Класс защиты привода	-	IP44

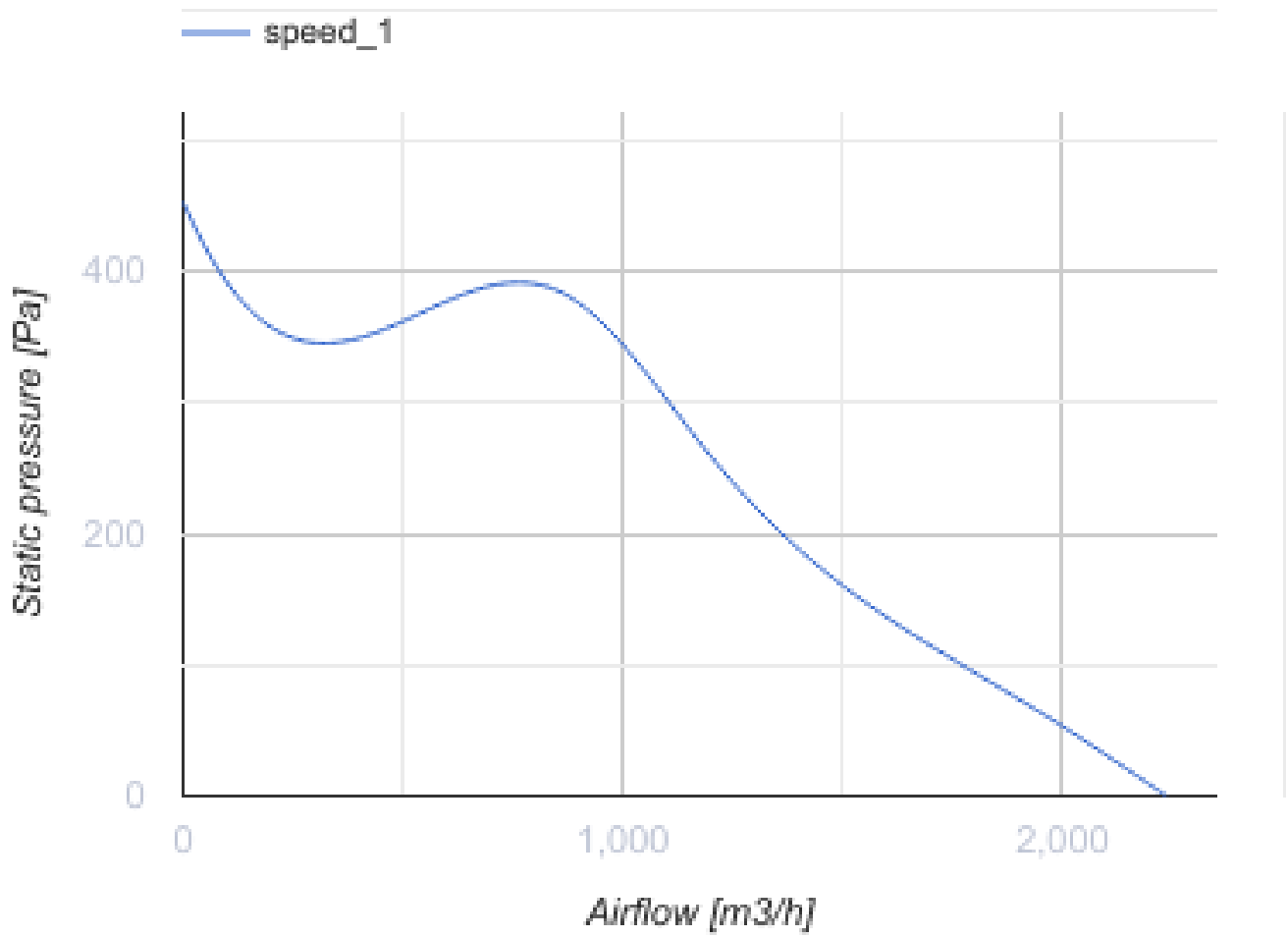

Размеры

Ø D	B	B1	H	L	L1	L2
354	830	641	500	927	885	804

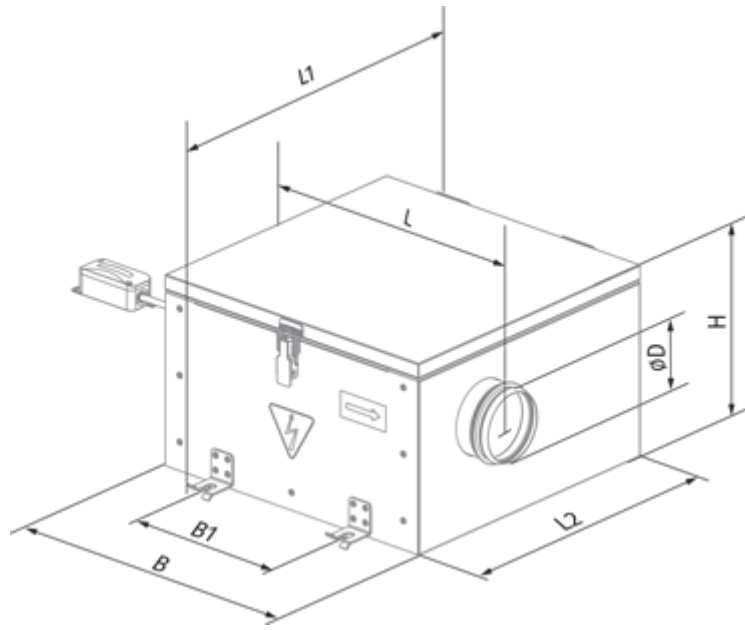



Экодизайн

Торговая марка	Blauberg
Модель	Iso-RB 355
Тип установки	Unidirectional
Тип привода	External MSD or VSD
Тип теплообменника	Нет
Номинальный расход воздуха (м ³ /с)	0.239
Статическое давление при номинальном расходе воздуха (Па)	384
Максимальные внешние утечки (%)	2.7
Статическая эффективность (%)	54.9
Декларируемый тип вентиляционной единицы	NRVU UVU
Sound power level (дБ(А))	68
Эффективная мощность (кВт)	0.171

Аксессуары

Тиристорные регуляторы скорости



Наименование	Фото	Описание
CDTE E3.0 TP		Регуляторы скорости
CDTE E5.0 TP		Регуляторы скорости

Для круглых каналов

Наименование	Фото	Описание
VKA 355		Заслонки для круглых каналов

Для круглых каналов

Наименование	Фото	Описание
SD 355/1200		Шумоглушители для круглых каналов

SD 355/900		Шумоглушители для круглых каналов
SD 355/600		Шумоглушители для круглых каналов