

Iso-RB 125

Канальные центробежные вентиляторы с назад загнутыми лопатками в корпусах с улучшенной шумоизоляцией

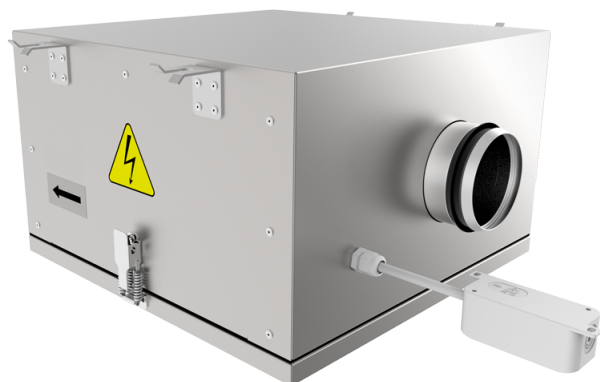

- Максимальный расход воздуха: 330
- Уровень звукового давления LpA на расстоянии 3 м: 35
- Шумоизоляция
- Тип двигателя: АС
- Тип крыльчатки: Центробежный назад загнутые лопатки
- Материал корпуса: Алюминк
- Установка в любом положении

| | Единица измерения | Iso-RB 125 |
|--|---------------------|------------|
| Размер подключаемого воздуховода | мм | 125 |
| Скорость | - | 1 |
| Фазность | - | 1 |
| Минимальное напряжение питания | В | 230 |
| Максимальное напряжение питания | В | 230 |
| Частота сети питания | Гц | 50 |
| Номинальная мощность | Вт | 61 |
| Максимальный ток | А | 0.28 |
| Максимальный расход воздуха | м ³ /час | 330 |
| Скорость вращения | - | 2560 |
| Уровень звукового давления LpA на расстоянии 3 м | дБ(А) | 35 |
| Вес | кг | 13 |
| Максимальная температура перемещаемого воздуха | °С | 55 |
| Минимальная температура перемещаемого воздуха | °С | -25 |
| Класс защиты | - | IPX4 |
| Класс защиты привода | - | IP44 |

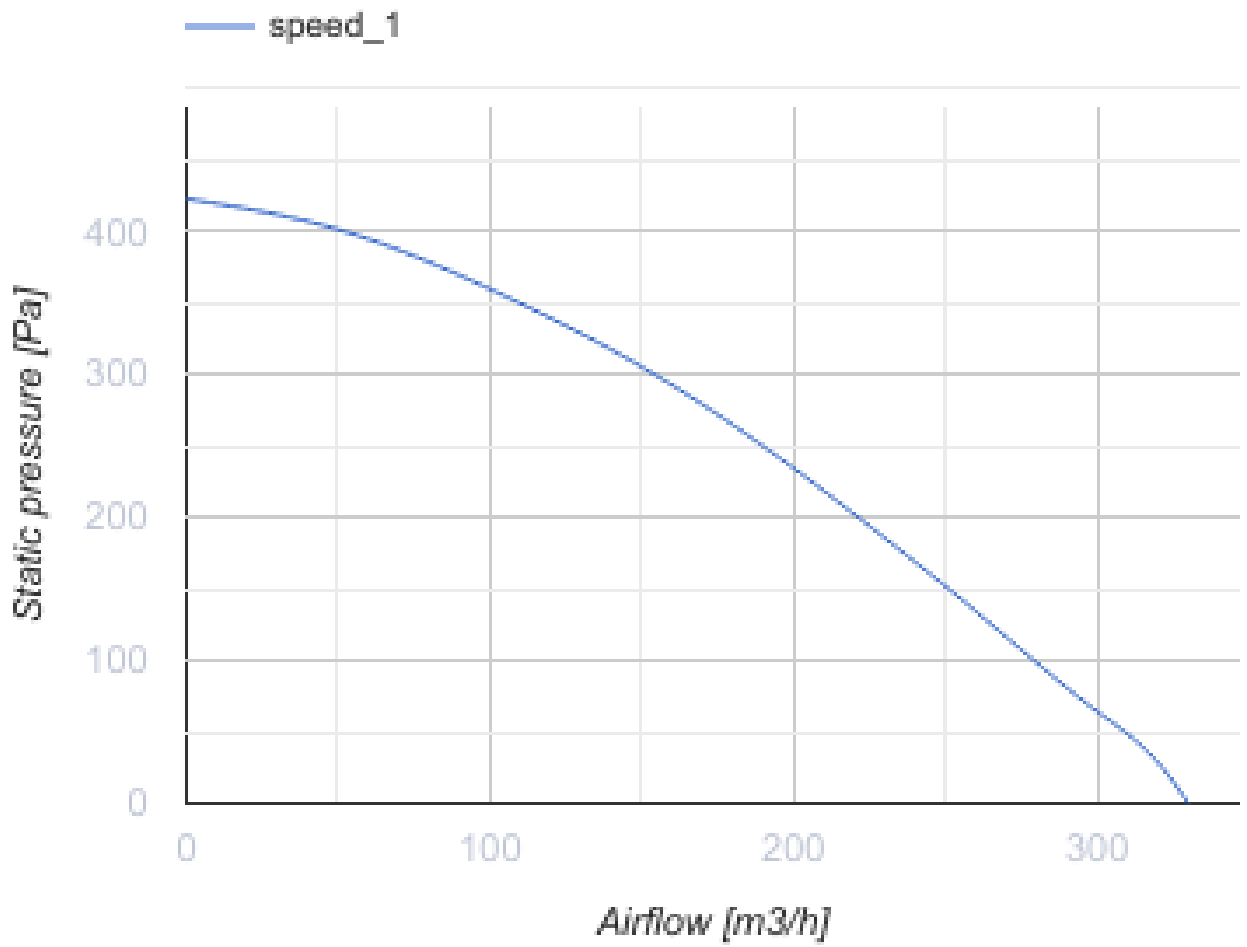

Размеры

| Ø D | B | B1 | H | L | L1 | L2 |
|-----|-----|-----|-----|-----|-----|-----|
| 124 | 420 | 228 | 258 | 517 | 507 | 414 |

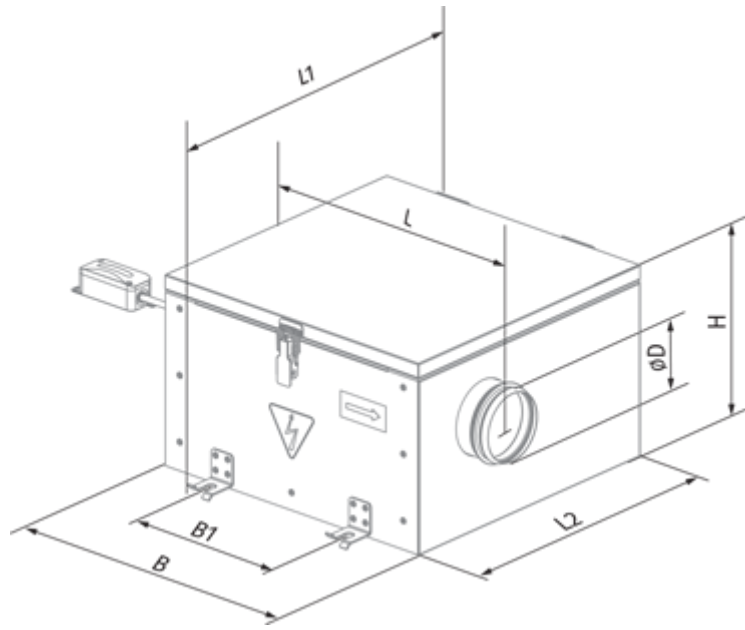

Экодизайн

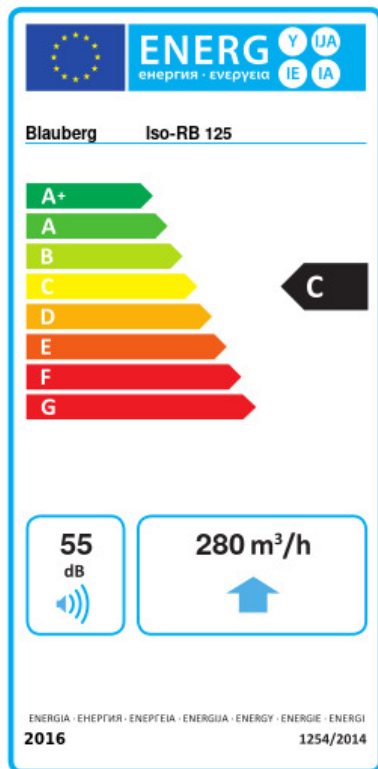

| | | | | | | |
|---|-------------------------------------|----|-----------|---|--------|---|
| Торговая марка | BlaubeRG | | | | | |
| Модель | Iso-RB 125 | | | | | |
| Удельное потребление энергии (кВт.час/(м³/год)) | Холодный | | Умеренный | | Теплый | |
| | -51.4 | A+ | -24.3 | C | -8.8 | F |
| Тип установки | Unidirectional | | | | | |
| Тип привода | Переменная скорость | | | | | |
| Тип теплообменника | Нет | | | | | |
| Максимальный расход воздуха (м³/час) | 280 | | | | | |
| Потребляемая мощность (Вт) | 60.7 | | | | | |
| Эталонный объемный расход (м³/с) | 0.054 | | | | | |
| Статическое давление в исходной точке (Па) | 50 | | | | | |
| Удельный потребляемая мощность в исходной точке (Вт/(м³/час)) | 0.301 | | | | | |
| Способ управления приводом | Локальное регулирование потребления | | | | | |
| Максимальные внешние утечки (%) | 2.7 | | | | | |
| Декларируемый тип вентиляционной единицы | RVU UVU | | | | | |
| Sound power level (дБ(A)) | 55 | | | | | |
| Годовое потребление электричества (кВт.час/год) | Холодный | | Умеренный | | Теплый | |
| | 159 | | 159 | | 159 | |
| Годовое сохранение тепла (кВт.час/год) | Холодный | | Умеренный | | Теплый | |
| | 5536 | | 2830 | | 1280 | |





Аксессуары

Другие аксессуары

| Наименование | Фото | Описание |
|-----------------------------|------|---|
| EKN 125-0.8 | | Канальные электрические нагреватели для круглых каналов |
| EKN 125-0.6 | | Канальные электрические нагреватели для круглых каналов |
| WKN 125-4 | | Канальные водяные нагреватели для круглых каналов |

| | | |
|-----------------------------|---|---|
| WKH 125-2 |  | Канальные водяные нагреватели для круглых каналов |
| EKH 125-2.4 |  | Канальные электрические нагреватели для круглых каналов |
| EKH 125-1.6 |  | Канальные электрические нагреватели для круглых каналов |
| EKH 125-1.2 |  | Канальные электрические нагреватели для круглых каналов |

Другие аксессуары

| Наименование | Фото | Описание |
|-----------------------------|---|---|
| KFBT 125 F7 |  | Фильтр-боксы с карманным фильтром для круглых каналов |
| KFBT 125 F5 |  | Фильтр-боксы с карманным фильтром для круглых каналов |
| KFBT 125 G4 |  | Фильтр-боксы с карманным фильтром для круглых каналов |
| KFBK 125 |  | Фильтр-боксы с плоским фильтром для круглых каналов |

Другие аксессуары



| Наименование | Фото | Описание |
|-----------------------------|---|-----------------------------------|
| SD 125/1200 |  | Шумоглушители для круглых каналов |
| SD 125/900 |  | Шумоглушители для круглых каналов |
| SD 125/600 |  | Шумоглушители для круглых каналов |

Другие аксессуары

| Наименование | Фото | Описание |
|--------------|------|----------|
|--------------|------|----------|

| | | |
|------------------------------|---|---------------------|
| CDTE E3.0 TP |  | Регуляторы скорости |
|------------------------------|---|---------------------|

Другие аксессуары

| Наименование | Фото | Описание |
|-------------------------|---|--------------------------------------|
| VKA 125 |  | Заслонки для круглых каналов |
| VRV 125 |  | Обратные клапаны для круглых каналов |