

## Iso-Primo EC 400

Канальные вентиляторы смешанного типа в шумоизолированном корпусе с EC-двигателем



- Максимальный расход воздуха: 5415
- Уровень звукового давления LpA на расстоянии 3 м: 49
- Шумоизоляция
- Тип двигателя: EC
- Тип крыльчатки: Смешанный
- Материал корпуса: Оцинкованная сталь
- Установка в любом положении

	Единица измерения	Iso-Primo EC 400
Размер подключаемого воздуховода	мм	400
Скорость	-	1
Фазность	-	1
Минимальное напряжение питания	В	230
Максимальное напряжение питания	В	230
Частота сети питания	Гц	50/60
Номинальная мощность	Вт	726
Максимальный ток	А	4.8
Максимальный расход воздуха	м <sup>3</sup> /час	5415
Скорость вращения	-	2580
Уровень звукового давления LpA на расстоянии 3 м	дБ(А)	49
Вес	кг	22.8
Максимальная температура перемещаемого воздуха	°С	55
Минимальная температура перемещаемого воздуха	°С	-25
Минимальная температура окружающего воздуха	°С	1
Максимальная температура окружающего воздуха	°С	40
Класс защиты	-	IPX4
Класс защиты привода	-	IP44

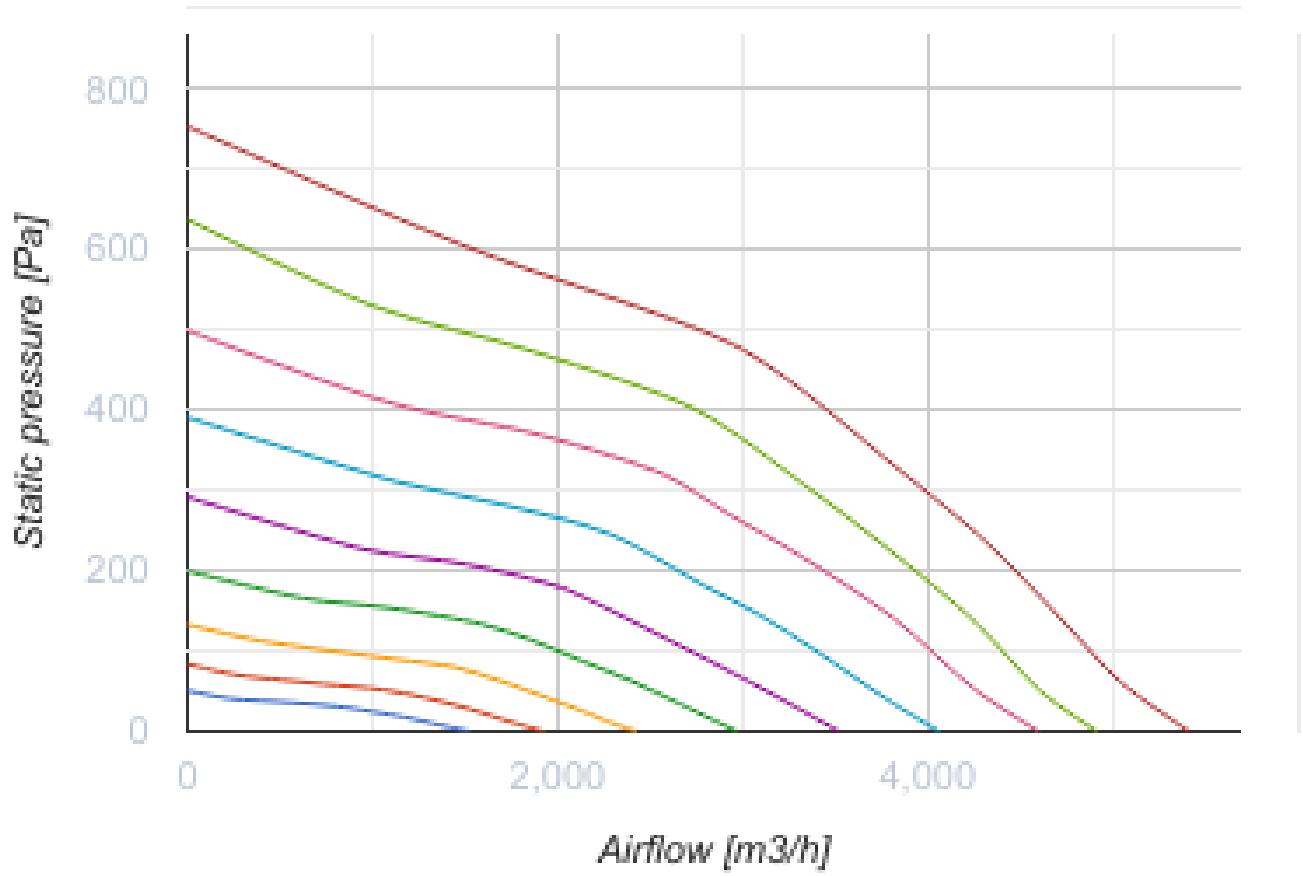

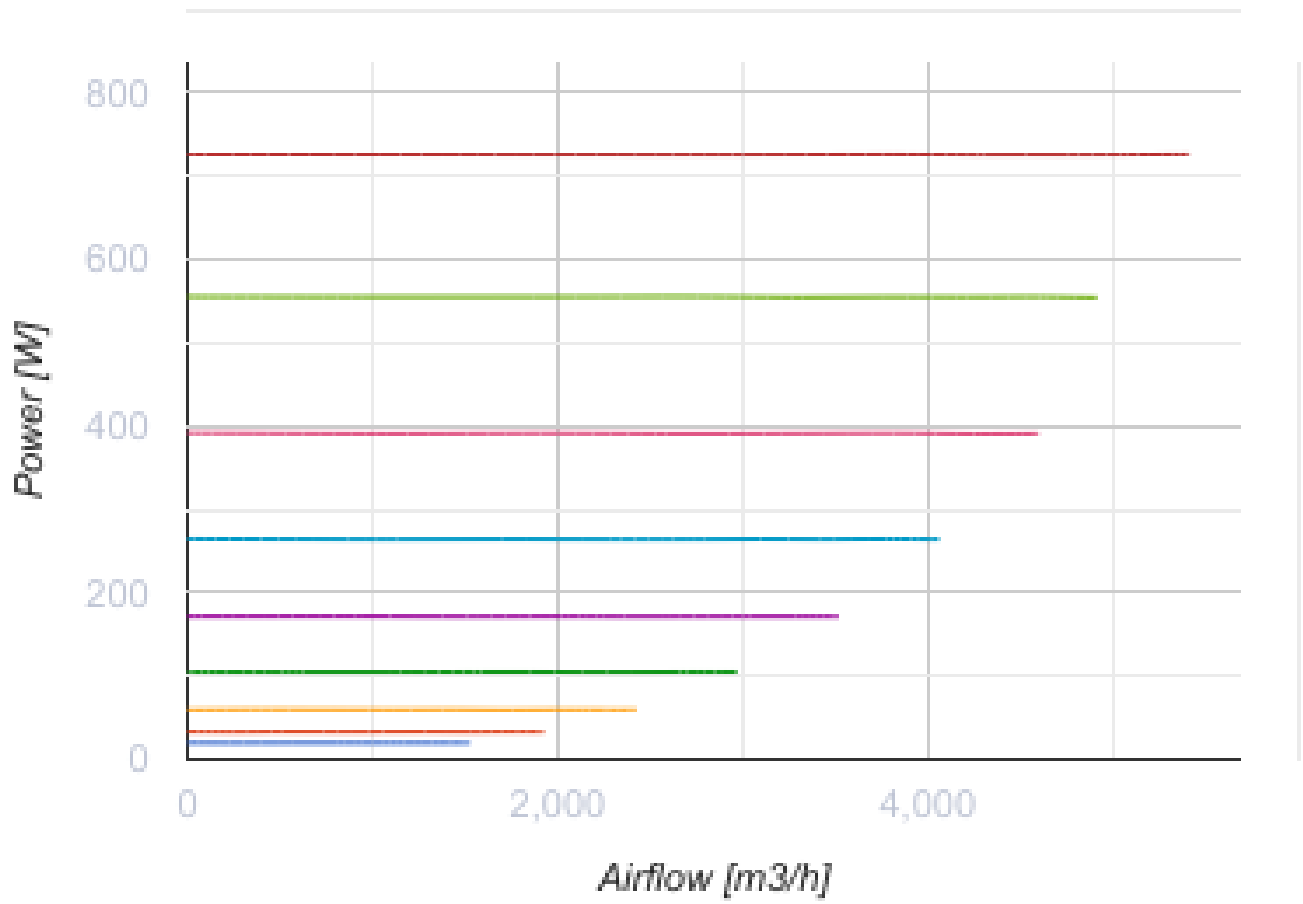

### Размеры

Ø D	Ø D1	H	L	L1
399	460	517	648	785

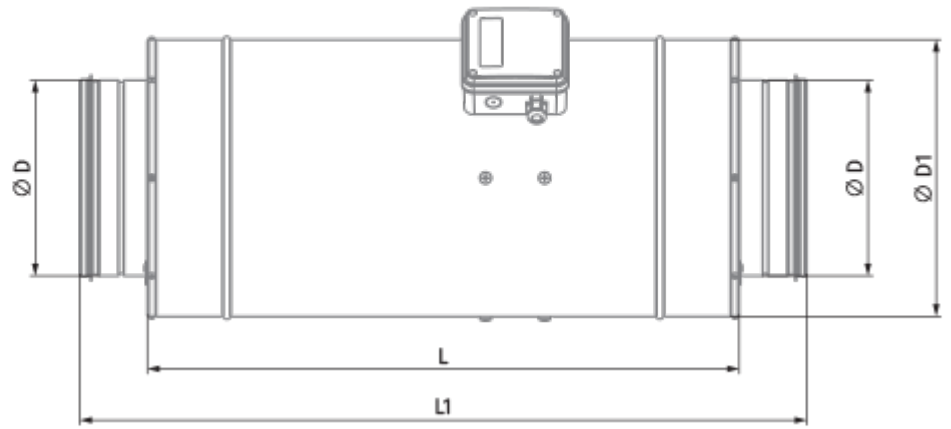

## Экодизайн

Торговая марка	Blauberg
Модель	Iso-Primo EC 400
Тип установки	Unidirectional
Тип привода	Integrated VSD
Тип теплообменника	Нет
Номинальный расход воздуха (м <sup>3</sup> /с)	1.103
Статическое давление при номинальном расходе воздуха (Па)	298
Максимальные внешние утечки (%)	2.7
Статическая эффективность (%)	45.9
Эффективная мощность (кВт)	0.73
Sound power level (дБ(А))	68
Декларируемый тип вентиляционной единицы	NRVU UVU

## Аксессуары

### Регуляторы скорости ЕС-двигателей

Наименование	Фото	Описание
<a href="#">CDT E/0-10</a>		Регулятор скорости для ЕС-моторов

### Для круглых каналов

Наименование	Фото	Описание
<a href="#">VKA 400</a>		Заслонки для круглых каналов

### Для круглых каналов

Наименование	Фото	Описание
<a href="#">SD 400/1200</a>		Шумоглушители для круглых каналов

[SD 400/900](#)



Шумоглушители для круглых каналов