

Iso-Primo EC 315 G1



Канальные вентиляторы смешанного типа в шумоизолированных корпусах с ЕС-двигателями

- Максимальный расход воздуха: 3090
- Уровень звукового давления LpA на расстоянии 3 м: 47
- Шумоизоляция
- Тип двигателя: ЕС
- Управление: Регулятор скорости
- Тип крыльчатки: Смешанный
- Материал корпуса: Оцинкованная сталь
- Установка в любом положении
- Кабель подключения с сетевой вилкой
- Датчик температуры: Выносной

	Единица измерения	Iso-Primo EC 315 G1
Размер подключаемого воздуховода	мм	315
Скорость	-	1
Фазность	-	1
Минимальное напряжение питания	В	230
Максимальное напряжение питания	В	230
Частота сети питания	Гц	50/60
Номинальная мощность	Вт	353
Максимальный ток	А	1.56
Максимальный расход воздуха	м ³ /час	3090
Скорость вращения	-	2470
Уровень звукового давления LpA на расстоянии 3 м	дБ(А)	47
Вес	кг	20.7
Максимальная температура перемещаемого воздуха	°С	55
Минимальная температура перемещаемого воздуха	°С	-25
Минимальная температура окружающего воздуха	°С	1
Максимальная температура окружающего воздуха	°С	40
Класс защиты	-	IPX4
Класс защиты привода	-	IP44

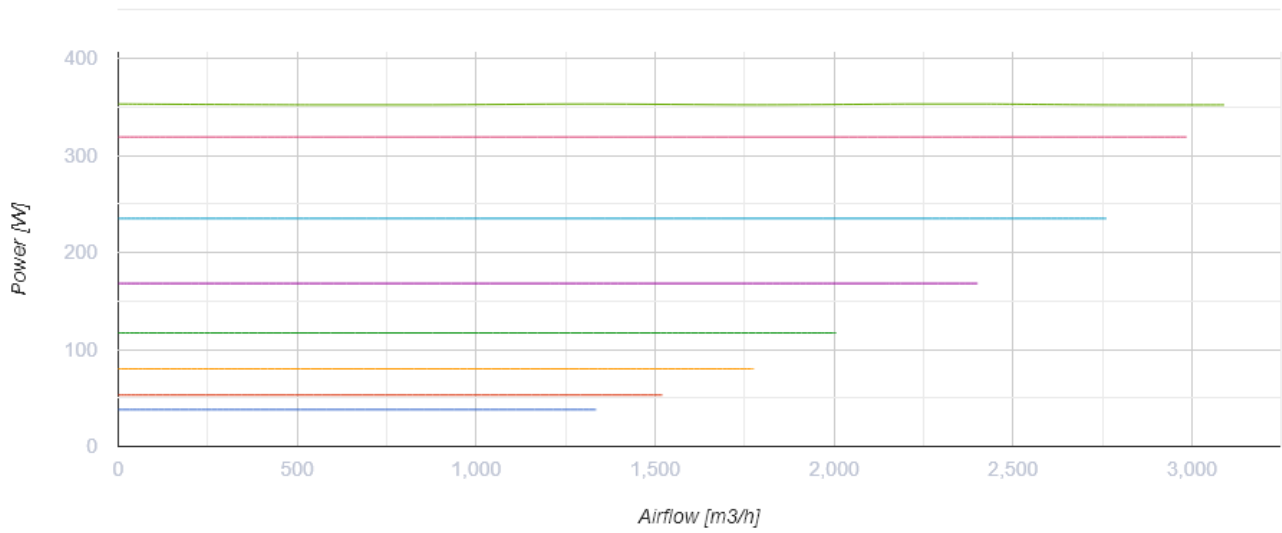
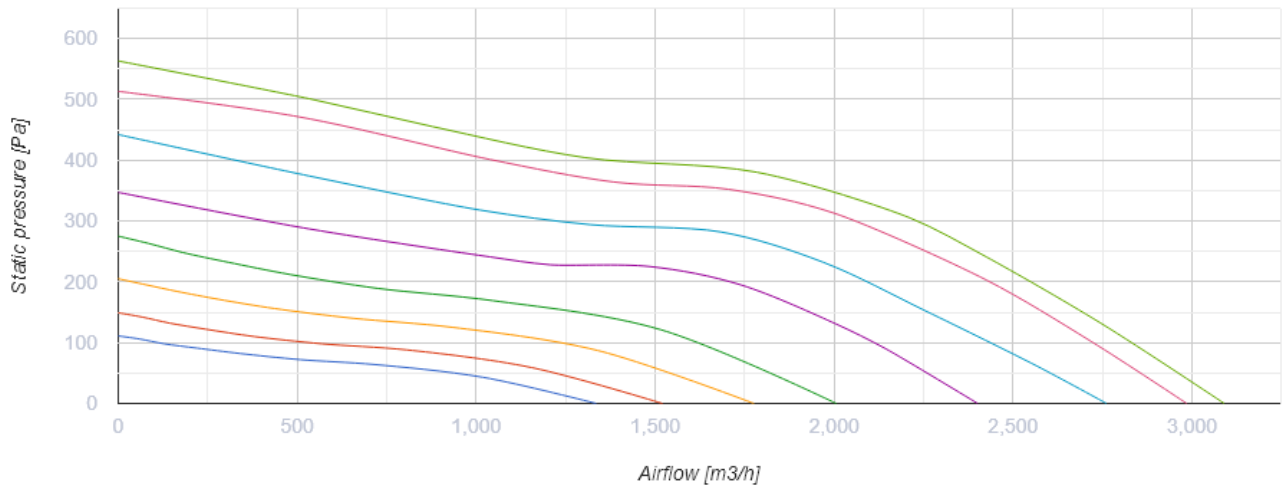





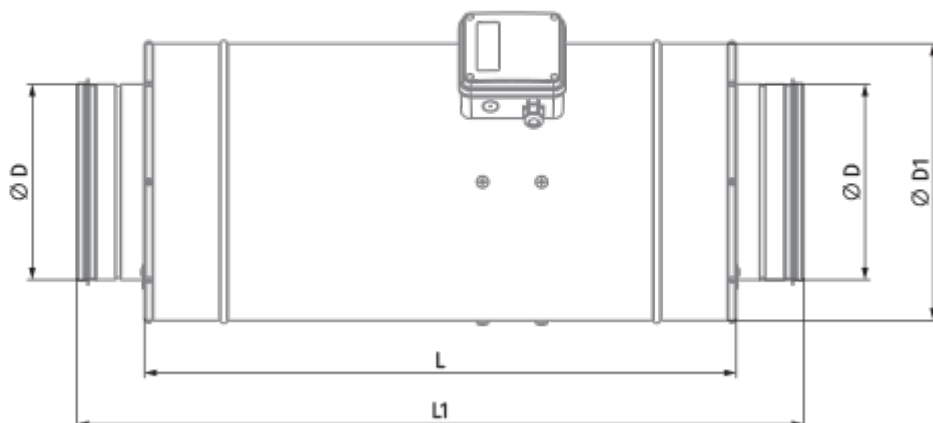
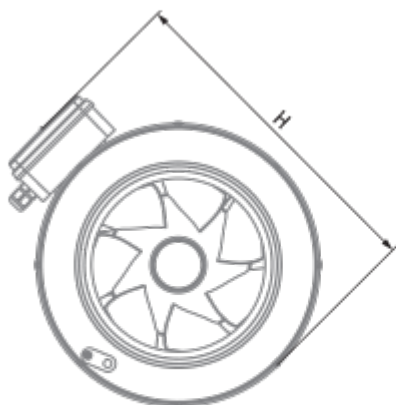



Размеры

Ø D	Ø D1	H	L	L1
314	412	468	601	739







Аксессуары

Другие аксессуары

Наименование	Фото	Описание
ЕКН 315-2.4		Канальные электрические нагреватели для круглых каналов
ЕКН 315-2.0		Канальные электрические нагреватели для круглых каналов
ЕКН 315-1.2		Канальные электрические нагреватели для круглых каналов
ЕКН 315-3.6		Канальные электрические нагреватели для круглых каналов
ЕКН 315-6.0		Канальные электрические нагреватели для круглых каналов
ЕКН 315-9.0		Канальные электрические нагреватели для круглых каналов
WKN 315-2		Канальные водяные нагреватели для круглых каналов
WKN 315-4		Канальные водяные нагреватели для круглых каналов



Другие аксессуары

Наименование	Фото	Описание
KFBT 315 F7		Фильтр-боксы с карманным фильтром для круглых каналов
KFBT 315 F5		Фильтр-боксы с карманным фильтром для круглых каналов
KFBT 315 G4		Фильтр-боксы с карманным фильтром для круглых каналов
KFBK 315		Фильтр-боксы с плоским фильтром для круглых каналов

Другие аксессуары

Наименование	Фото	Описание
SD 315/1200		Шумоглушители для круглых каналов
SD 315/900		Шумоглушители для круглых каналов
SD 315/600		Шумоглушители для круглых каналов

Другие аксессуары

Наименование	Фото	Описание
VRV 315		Обратные клапаны для круглых каналов
VKA 315		Заслонки для круглых каналов

Другие аксессуары

Наименование	Фото	Описание
CDT E/0-10		Регулятор скорости для ЕС-моторов