

## Iso-Primo EC 315

Канальные вентиляторы смешанного типа в шумоизолированных корпусах с EC-двигателями



- Максимальный расход воздуха: 3090
- Уровень звукового давления LpA на расстоянии 3 м: 47
- Шумоизоляция
- Тип двигателя: EC
- Тип крыльчатки: Смешанный
- Материал корпуса: Оцинкованная сталь
- Установка в любом положении

	Единица измерения	Iso-Primo EC 315
Размер подключаемого воздуховода	мм	315
Скорость	-	1
Фазность	-	1
Минимальное напряжение питания	В	230
Максимальное напряжение питания	В	230
Частота сети питания	Гц	50/60
Номинальная мощность	Вт	353
Максимальный ток	А	1.56
Максимальный расход воздуха	м <sup>3</sup> /час	3090
Скорость вращения	-	2470
Уровень звукового давления LpA на расстоянии 3 м	дБ(А)	47
Вес	кг	20.7
Максимальная температура перемещаемого воздуха	°С	55
Минимальная температура перемещаемого воздуха	°С	-25
Минимальная температура окружающего воздуха	°С	1
Максимальная температура окружающего воздуха	°С	40
Класс защиты	-	IPX4
Класс защиты привода	-	IP44



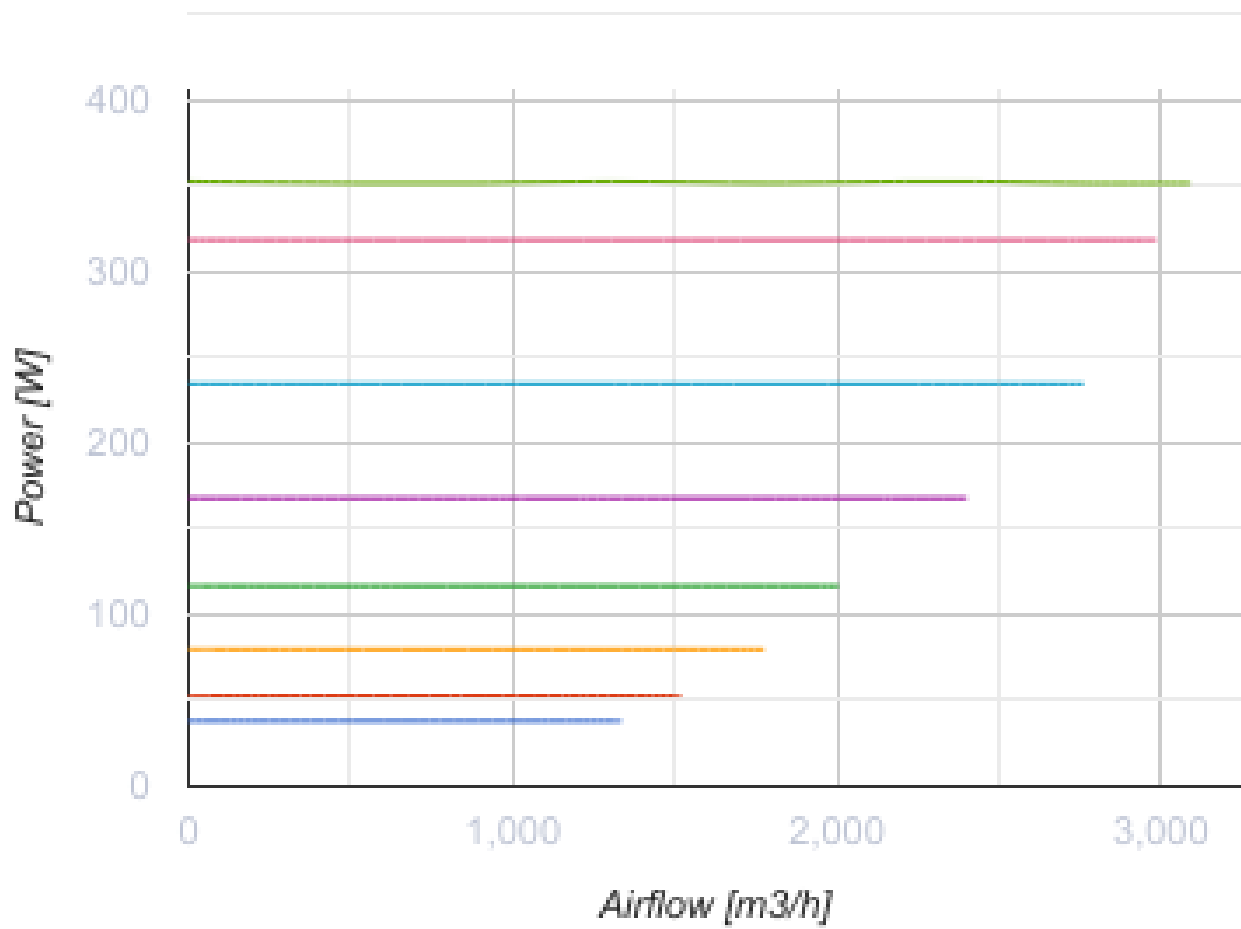

### Размеры

Ø D	Ø D1	H	L	L1
314	412	468	601	739

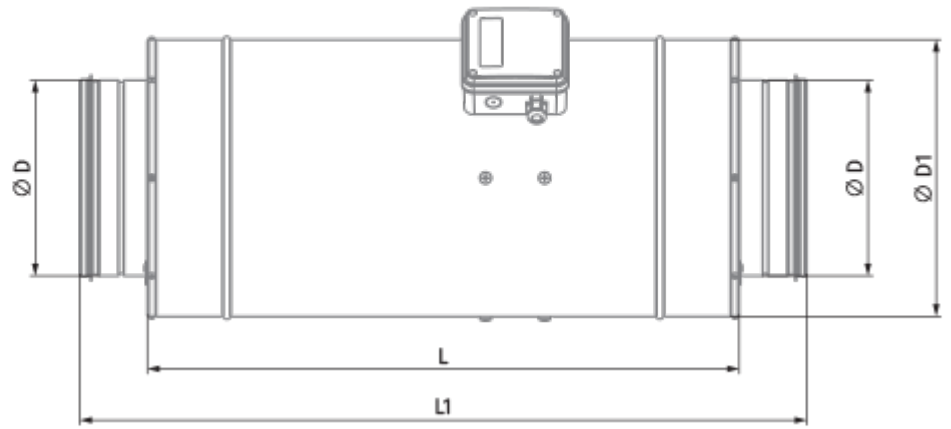

## Экодизайн



Торговая марка	Blauberg
Модель	Iso-Primo EC 315
Тип установки	Unidirectional
Тип привода	Integrated VSD
Тип теплообменника	Нет
Номинальный расход воздуха (м <sup>3</sup> /с)	0.496
Статическое давление при номинальном расходе воздуха (Па)	380
Максимальные внешние утечки (%)	2.7
Статическая эффективность (%)	54.6
Эффективная мощность (кВт)	0.352
Sound power level (дБ(A))	67
Декларируемый тип вентиляционной единицы	NRVU UVU

## Аксессуары

### Другие аксессуары

Наименование	Фото	Описание
<a href="#">CDT E/0-10</a>		Регулятор скорости для EC-моторов

### Другие аксессуары

Наименование	Фото	Описание
<a href="#">VKA 315</a>		Заслонки для круглых каналов
<a href="#">VRV 315</a>		Обратные клапаны для круглых каналов

### Другие аксессуары

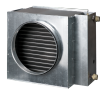
Наименование	Фото	Описание
<a href="#">WKN 315-4</a>		Канальные водяные нагреватели для круглых каналов



<a href="#">WKH 315-2</a>		Канальные водяные нагреватели для круглых каналов
<a href="#">EKH 315-9.0</a>		Канальные электрические нагреватели для круглых каналов
<a href="#">EKH 315-6.0</a>		Канальные электрические нагреватели для круглых каналов
<a href="#">EKH 315-3.6</a>		Канальные электрические нагреватели для круглых каналов
<a href="#">EKH 315-2.4</a>		Канальные электрические нагреватели для круглых каналов
<a href="#">EKH 315-2.0</a>		Канальные электрические нагреватели для круглых каналов
<a href="#">EKH 315-1.2</a>		Канальные электрические нагреватели для круглых каналов

### Другие аксессуары

Наименование	Фото	Описание
<a href="#">KFBT 315 F7</a>		Фильтр-боксы с карманным фильтром для круглых каналов
<a href="#">KFBT 315 F5</a>		Фильтр-боксы с карманным фильтром для круглых каналов
<a href="#">KFBT 315 G4</a>		Фильтр-боксы с карманным фильтром для круглых каналов
<a href="#">KFBK 315</a>		Фильтр-боксы с плоским фильтром для круглых каналов

### Другие аксессуары

Наименование	Фото	Описание
<a href="#">SD 315/1200</a>		Шумоглушители для круглых каналов

<a href="#">SD 315/900</a>		Шумоглушители для круглых каналов
<a href="#">SD 315/600</a>		Шумоглушители для круглых каналов