

Iso-Primo EC 250 G1



Канальные вентиляторы смешанного типа в шумоизолированном корпусе с EC-двигателем

- Максимальный расход воздуха: 1750
- Уровень звукового давления LpA на расстоянии 3 м: 48
- Шумоизоляция
- Тип двигателя: EC
- Управление: Регулятор скорости
- Тип крыльчатки: Смешанный
- Материал корпуса: Оцинкованная сталь
- Установка в любом положении
- Кабель подключения с сетевой вилкой
- Датчик температуры: Выносной

	Единица измерения	Iso-Primo EC 250 G1
Размер подключаемого воздуховода	мм	250
Скорость	-	1
Фазность	-	1
Минимальное напряжение питания	В	230
Максимальное напряжение питания	В	230
Частота сети питания	Гц	50/60
Номинальная мощность	Вт	168
Максимальный ток	А	1.34
Максимальный расход воздуха	м ³ /час	1750
Скорость вращения	-	3282
Уровень звукового давления LpA на расстоянии 3 м	дБ(A)	48
Вес	кг	9.8
Максимальная температура перемещаемого воздуха	°C	55
Минимальная температура перемещаемого воздуха	°C	-25
Минимальная температура окружающего воздуха	°C	1
Максимальная температура окружающего воздуха	°C	40
Класс защиты	-	IPX4
Класс защиты привода	-	IP44

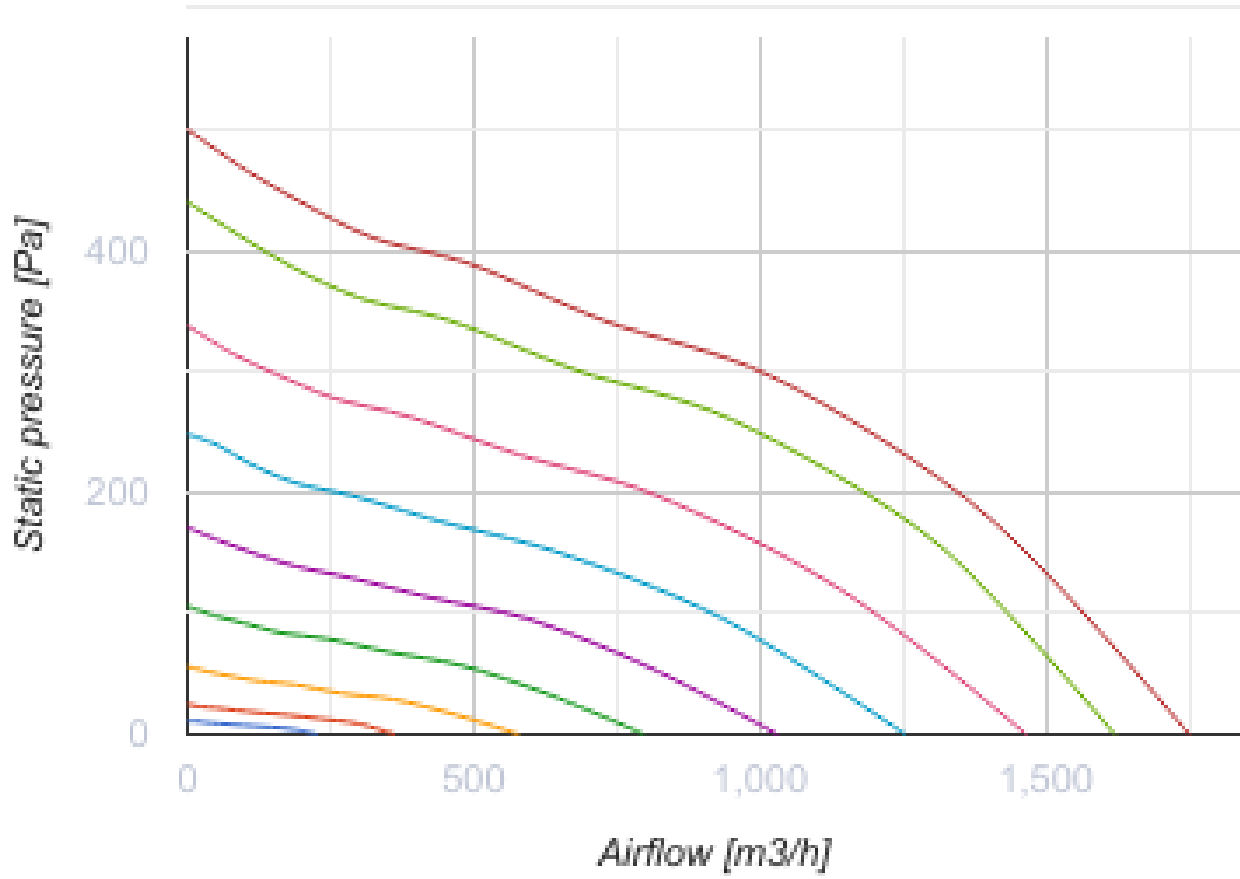

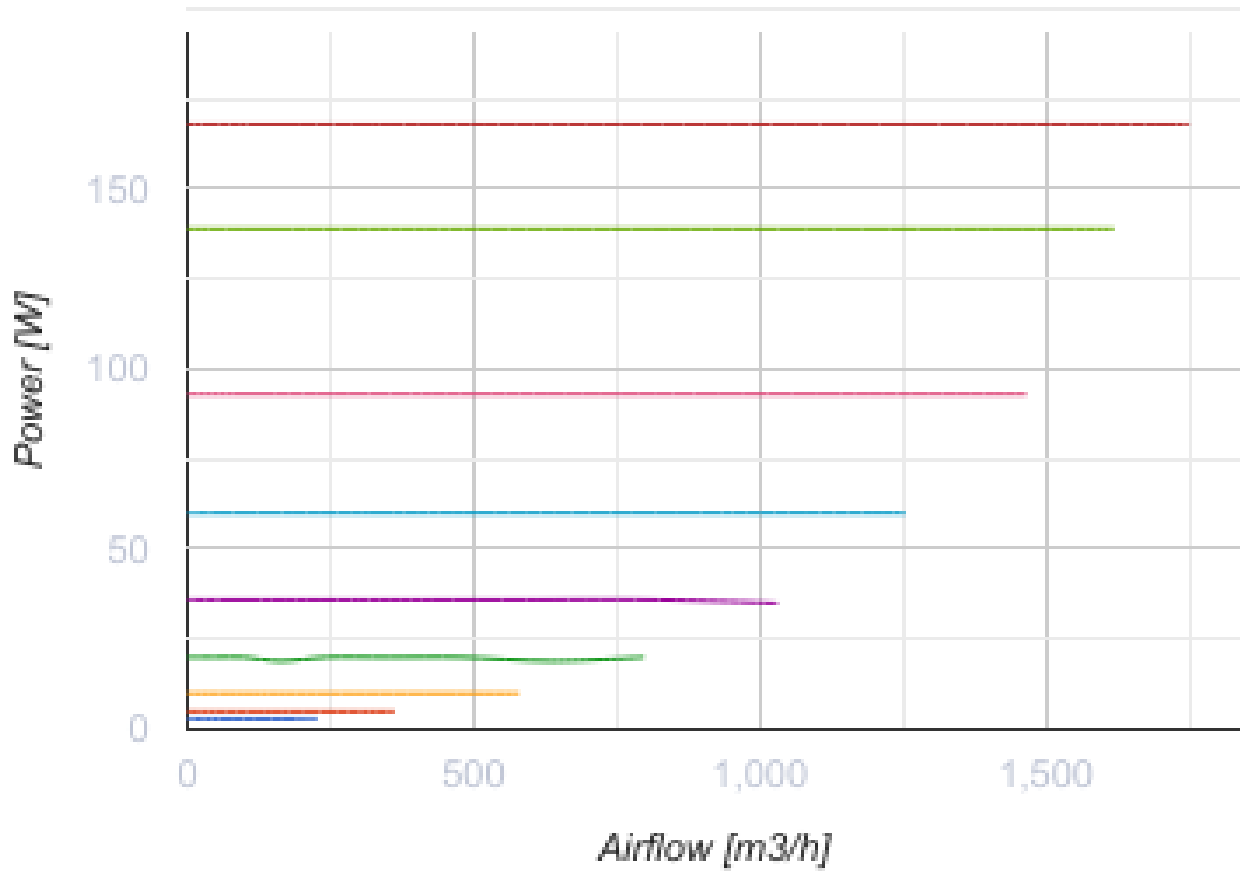

Размеры

Ø D	Ø D1	H	L	L1
249	337	389	601	739

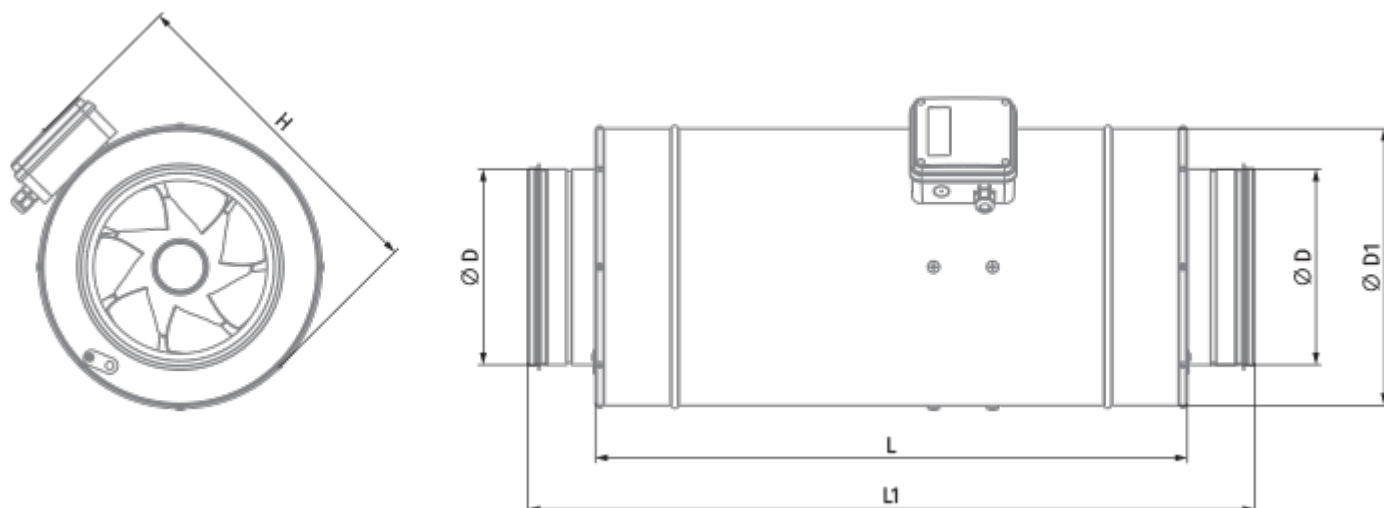



Аксессуары





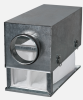

Для круглых каналов

Наименование	Фото	Описание
SD 250/600		Шумоглушители для круглых каналов
SD 250/900		Шумоглушители для круглых каналов
SD 250/1200		Шумоглушители для круглых каналов



Для круглых каналов

Наименование	Фото	Описание
KFBK 250		Фильтр-боксы с плоским фильтром для круглых каналов
KFBT 250 G4		Фильтр-боксы с карманным фильтром для круглых каналов
KFBT 250 F5		Фильтр-боксы с карманным фильтром для круглых каналов
KFBT 250 F7		Фильтр-боксы с карманным фильтром для круглых каналов



Электрические нагреватели

Наименование	Фото	Описание
EKH 250-1.2		Канальные электрические нагреватели для круглых каналов
EKH 250-2.0		Канальные электрические нагреватели для круглых каналов
EKH 250-2.4		Канальные электрические нагреватели для круглых каналов
EKH 250-3.0		Канальные электрические нагреватели для круглых каналов
EKH 250-3.6		Канальные электрические нагреватели для круглых каналов
EKH 250-6.0		Канальные электрические нагреватели для круглых каналов
EKH 250-9.0		Канальные электрические нагреватели для круглых каналов

Водяные нагреватели

Наименование	Фото	Описание
WKH 250-2		Канальные водяные нагреватели для круглых каналов
WKH 250-4		Канальные водяные нагреватели для круглых каналов

Для круглых каналов

Наименование	Фото	Описание
VRV 250		Обратные клапаны для круглых каналов
VKA 250		Заслонки для круглых каналов

Регуляторы скорости ЕС-двигателей

Наименование	Фото	Описание
--------------	------	----------

[CDT E/0-10](#)



Регулятор скорости для ЕС-моторов