

Iso-Primo EC 250

Канальные вентиляторы смешанного типа в шумоизолированном корпусе с EC-двигателем



- Максимальный расход воздуха: 1750
- Уровень звукового давления LpA на расстоянии 3 м: 48
- Шумоизоляция
- Тип двигателя: EC
- Тип крыльчатки: Смешанный
- Материал корпуса: Оцинкованная сталь
- Установка в любом положении

	Единица измерения	Iso-Primo EC 250
Размер подключаемого воздуховода	мм	250
Скорость	-	1
Фазность	-	1
Минимальное напряжение питания	В	230
Максимальное напряжение питания	В	230
Частота сети питания	Гц	50/60
Номинальная мощность	Вт	168
Максимальный ток	А	1.34
Максимальный расход воздуха	м ³ /час	1750
Скорость вращения	-	3282
Уровень звукового давления LpA на расстоянии 3 м	дБ(А)	48
Вес	кг	9.8
Максимальная температура перемещаемого воздуха	°C	55
Минимальная температура перемещаемого воздуха	°C	-25
Минимальная температура окружающего воздуха	°C	1
Максимальная температура окружающего воздуха	°C	40
Класс защиты	-	IPX4
Класс защиты привода	-	IP44

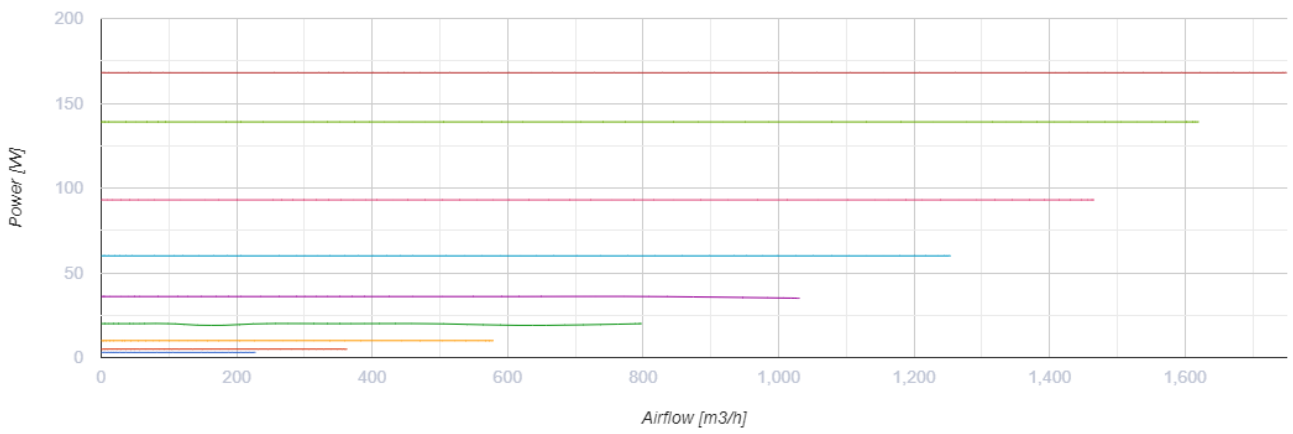
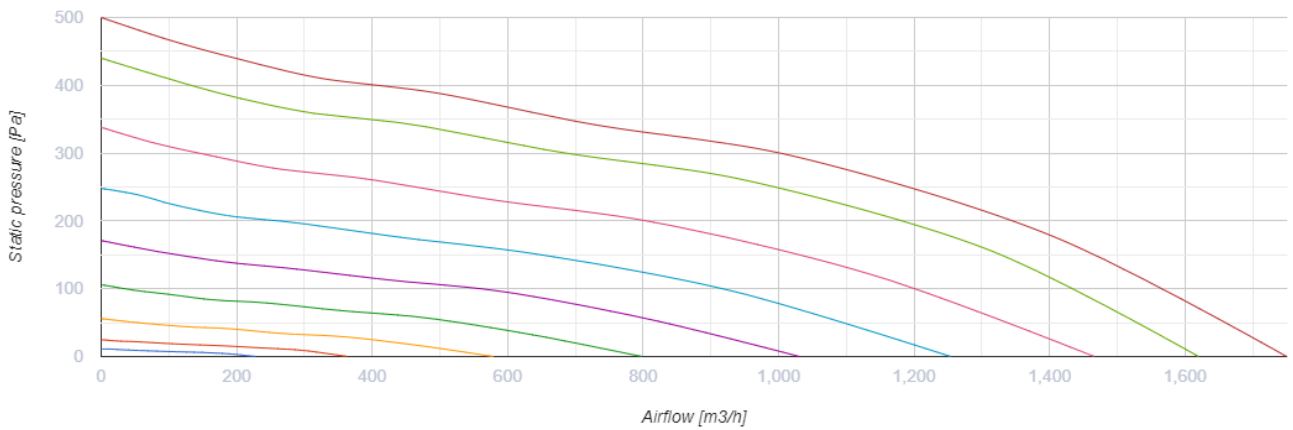

Размеры

Ø D	Ø D1	H	L	L1
249	337	389	601	739

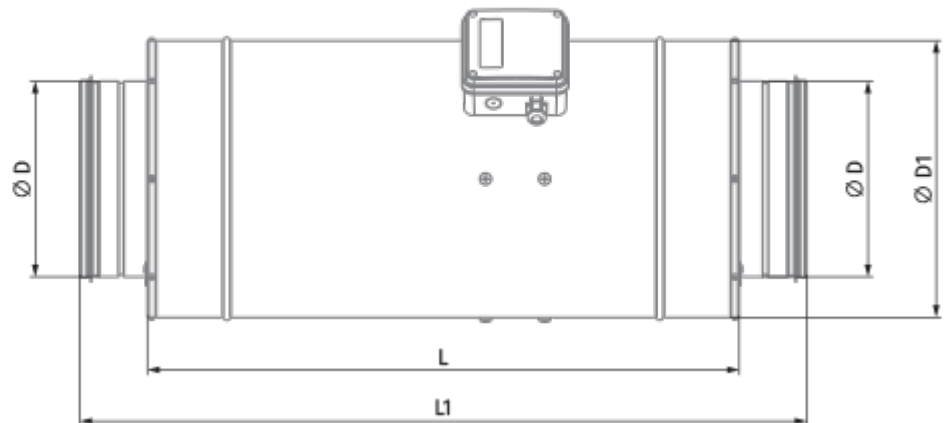
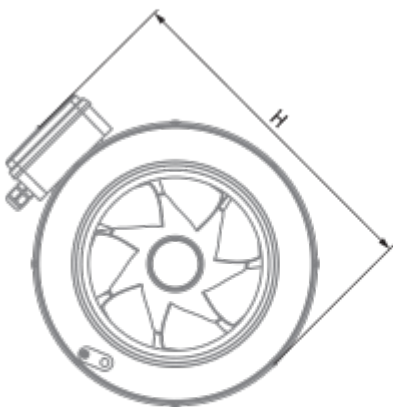

Экодизайн



Торговая марка	Blauberg
Модель	Iso-Primo EC 250
Тип установки	Unidirectional
Тип привода	Integrated VSD
Тип теплообменника	Нет
Номинальный расход воздуха (м ³ /с)	0.264
Статическое давление при номинальном расходе воздуха (Па)	260
Максимальные внешние утечки (%)	2.7
Статическая эффективность (%)	50.4
Эффективная мощность (кВт)	0.139
Sound power level (дБ(А))	60
Декларируемый тип вентиляционной единицы	NRVU UVU

Аксессуары

Контроллеры температуры

Наименование	Фото	Описание
MLCD E2		Комнатный терморегулятор

Переключатели скорости





Наименование	Фото	Описание
CDP-2/5		Переключатели для многоскоростных вентиляторов
CDP-3/5		Переключатели для многоскоростных вентиляторов

Тиристорные регуляторы скорости

Наименование	Фото	Описание
CDT E0.5		Регулятор скорости тиристорный

CDT E1.8		Регулятор скорости тиристорный
--------------------------	---	--------------------------------

Датчики влажности

Наименование	Фото	Описание
TE / TI 1.5		Таймеры
IRSE / IRSI 1.5		Датчики
LSE / LSI 1.5		Датчики
HSE / HSI 1.5		Датчики

Водяные нагреватели

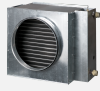
Наименование	Фото	Описание
WKN 250-4		Канальные водяные нагреватели для круглых каналов
WKN 250-2		Канальные водяные нагреватели для круглых каналов

Электрические нагреватели



Наименование	Фото	Описание
EKH 250-9.0		Канальные электрические нагреватели для круглых каналов
EKH 250-6.0		Канальные электрические нагреватели для круглых каналов
EKH 250-3.6		Канальные электрические нагреватели для круглых каналов
EKH 250-3.0		Канальные электрические нагреватели для круглых каналов

EKH 250-2.4		Канальные электрические нагреватели для круглых каналов
EKH 250-2.0		Канальные электрические нагреватели для круглых каналов
EKH 250-1.2		Канальные электрические нагреватели для круглых каналов



Регуляторы скорости ЕС-двигателей

Наименование	Фото	Описание
CDT E/0-10		Регулятор скорости для ЕС-моторов

Для круглых каналов

Наименование	Фото	Описание
VKA 250		Заслонки для круглых каналов
VRV 250		Обратные клапаны для круглых каналов

Для круглых каналов

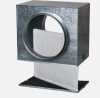
Наименование	Фото	Описание
KFBT 250 F7		Фильтр-боксы с карманным фильтром для круглых каналов
KFBT 250 F5		Фильтр-боксы с карманным фильтром для круглых каналов
KFBT 250 G4		Фильтр-боксы с карманным фильтром для круглых каналов
KFVK 250		Фильтр-боксы с плоским фильтром для круглых каналов

Для круглых каналов

Наименование	Фото	Описание
--------------	------	----------

SD 250/1200		Шумоглушители для круглых каналов
SD 250/900		Шумоглушители для круглых каналов
SD 250/600		Шумоглушители для круглых каналов