

Iso-Primo EC 200 T



Канальные вентиляторы смешанного типа в шумоизолированном корпусе с EC-двигателем

- Максимальный расход воздуха: 1210
- Уровень звукового давления LpA на расстоянии 3 м: 47
- Шумоизоляция
- Тип двигателя: EC
- Тип крыльчатки: Смешанный
- Материал корпуса: Оцинкованная сталь
- Установка в любом положении
- Таймер: Таймер выключения

	Единица измерения	Iso-Primo EC 200 T
Размер подключаемого воздуховода	мм	200
Скорость	-	1
Фазность	-	1
Минимальное напряжение питания	В	230
Максимальное напряжение питания	В	230
Частота сети питания	Гц	50/60
Номинальная мощность	Вт	121
Максимальный ток	А	0.96
Максимальный расход воздуха	м³/час	1210
Скорость вращения	-	3100
Уровень звукового давления LpA на расстоянии 3 м	дБ(А)	47
Вес	кг	8.2
Максимальная температура перемещаемого воздуха	°С	55
Минимальная температура перемещаемого воздуха	°С	-25
Минимальная температура окружающего воздуха	°С	1
Максимальная температура окружающего воздуха	°С	40
Класс защиты	-	IPX4
Класс защиты привода	-	IP44

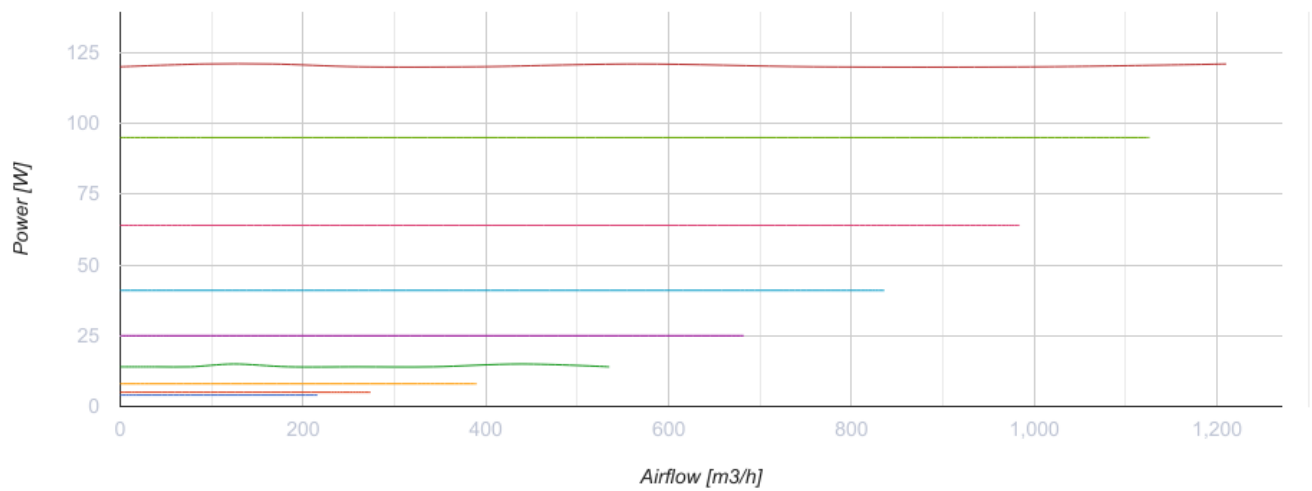
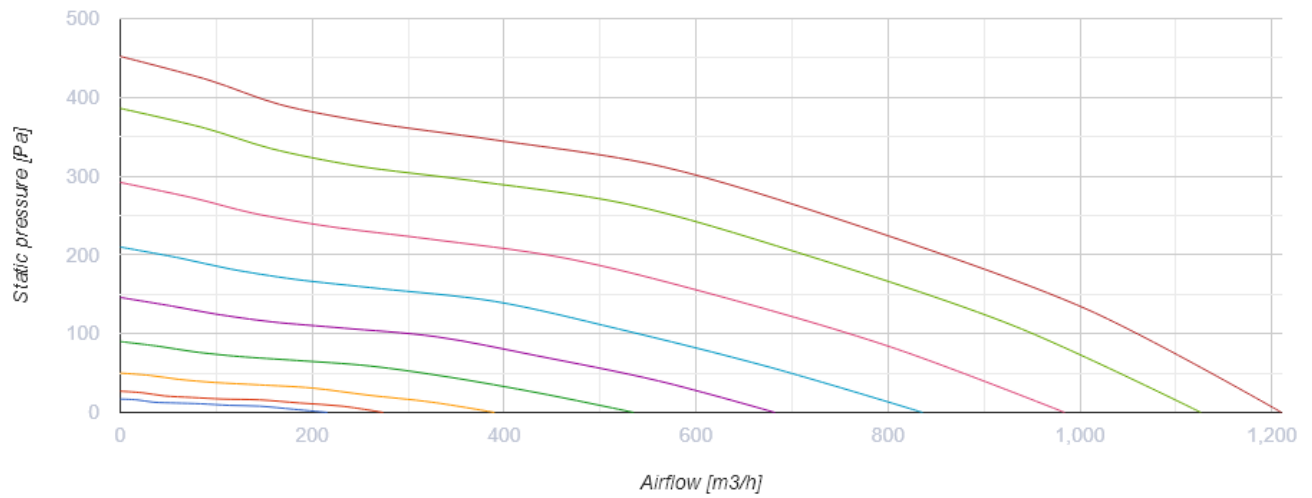

Размеры

Ø D	Ø D1	H	L	L1
199	281	339	601	739

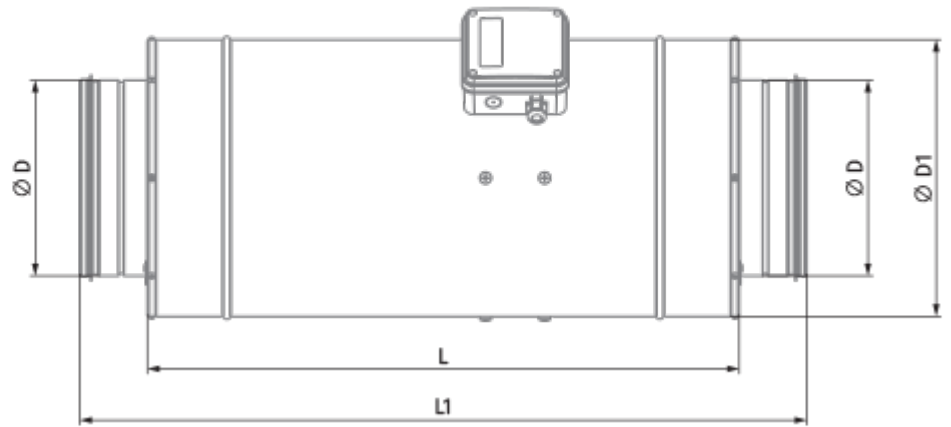
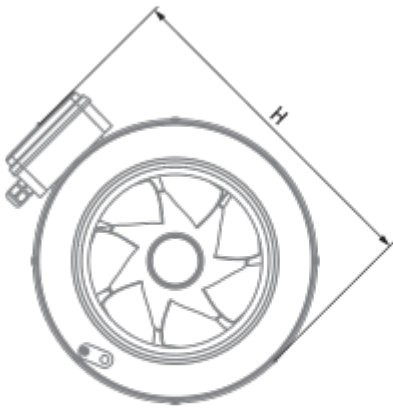









Экодизайн

Торговая марка	Blauberg
Модель	Iso-Primo EC 200 T

Аксессуары

Электрические нагреватели



Наименование	Фото	Описание
EKN 200-1.7		Канальные электрические нагреватели для круглых каналов
EKN 200-6.0		Канальные электрические нагреватели для круглых каналов
EKN 200-5.1		Канальные электрические нагреватели для круглых каналов
EKN 200-3.6		Канальные электрические нагреватели для круглых каналов
EKN 200-3.4		Канальные электрические нагреватели для круглых каналов
EKN 200-2.4		Канальные электрические нагреватели для круглых каналов
EKN 200-2.0		Канальные электрические нагреватели для круглых каналов
EKN 200-1.2		Канальные электрические нагреватели для круглых каналов

Для круглых каналов





Наименование	Фото	Описание
VKA 200		Заслонки для круглых каналов

VRV 200		Обратные клапаны для круглых каналов
-------------------------	---	--------------------------------------



Водяные нагреватели

Наименование	Фото	Описание
WKH 200-4		Канальные водяные нагреватели для круглых каналов
WKH 200-2		Канальные водяные нагреватели для круглых каналов

Для круглых каналов

Наименование	Фото	Описание
KFBT 200 F7		Фильтр-боксы с карманным фильтром для круглых каналов
KFBT 200 F5		Фильтр-боксы с карманным фильтром для круглых каналов
KFBT 200 G4		Фильтр-боксы с карманным фильтром для круглых каналов
KFVK 200		Фильтр-боксы с плоским фильтром для круглых каналов

Для круглых каналов

Наименование	Фото	Описание
SD 200/1200		Шумоглушители для круглых каналов
SD 200/900		Шумоглушители для круглых каналов
SD 200/600		Шумоглушители для круглых каналов

Регуляторы скорости ЕС-двигателей

Наименование	Фото	Описание
--------------	------	----------

[CDT E/0-10](#)



Регулятор скорости для ЕС-моторов