

# Iso-Primo EC 200 G1



Канальные вентиляторы смешанного типа в шумоизолированном корпусе с EC-двигателем

- Максимальный расход воздуха: 1210
- Уровень звукового давления LpA на расстоянии 3 м: 47
- Шумоизоляция
- Тип двигателя: EC
- Управление: Регулятор скорости
- Тип крыльчатки: Смешанный
- Материал корпуса: Оцинкованная сталь
- Установка в любом положении
- Кабель подключения с сетевой вилкой
- Датчик температуры: Выносной

	Единица измерения	Iso-Primo EC 200 G1
Размер подключаемого воздуховода	мм	200
Скорость	-	1
Фазность	-	1
Минимальное напряжение питания	В	230
Максимальное напряжение питания	В	230
Частота сети питания	Гц	50/60
Номинальная мощность	Вт	121
Максимальный ток	А	0.96
Максимальный расход воздуха	м <sup>3</sup> /час	1210
Скорость вращения	-	3100
Уровень звукового давления LpA на расстоянии 3 м	дБ(A)	47
Вес	кг	8.2
Максимальная температура перемещаемого воздуха	°C	55
Минимальная температура перемещаемого воздуха	°C	-25
Минимальная температура окружающего воздуха	°C	1
Максимальная температура окружающего воздуха	°C	40
Класс защиты	-	IPX4
Класс защиты привода	-	IP44



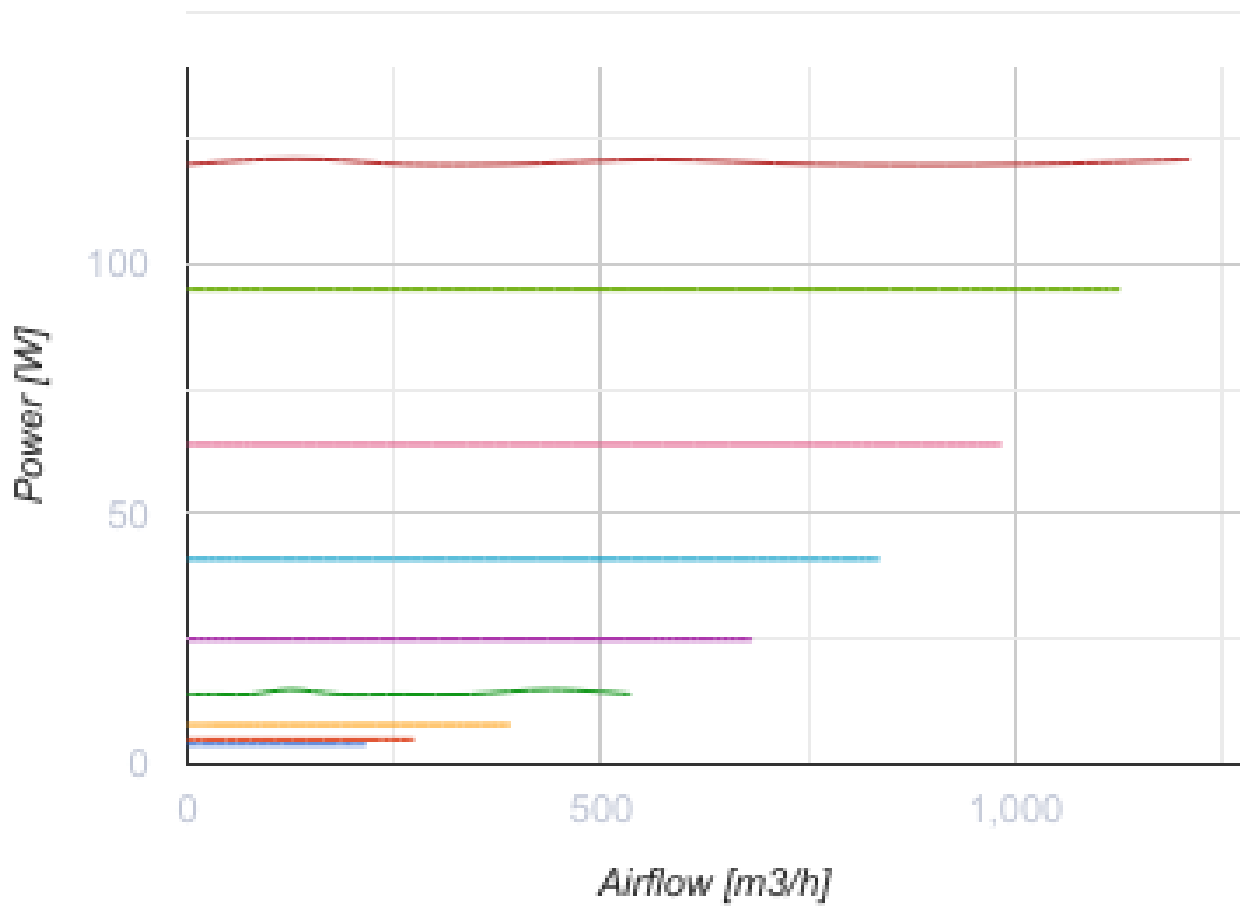

## Размеры

Ø D	Ø D1	H	L	L1
199	281	339	601	739

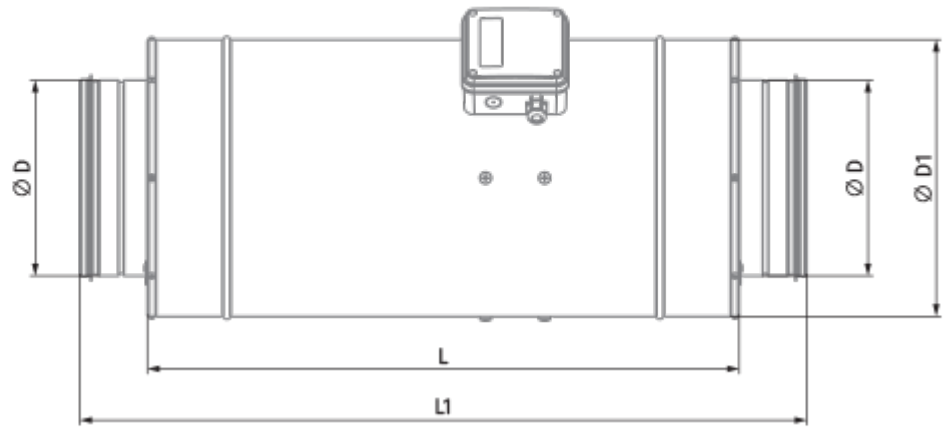



## Экодизайн



Торговая марка	Blauberg
Модель	Iso-Primo EC 200 G1

## Аксессуары

### Для круглых каналов

Наименование	Фото	Описание
<a href="#">VKA 200</a>		Заслонки для круглых каналов
<a href="#">VRV 200</a>		Обратные клапаны для круглых каналов

### Водяные нагреватели



Наименование	Фото	Описание
<a href="#">WKN 200-4</a>		Канальные водяные нагреватели для круглых каналов
<a href="#">WKN 200-2</a>		Канальные водяные нагреватели для круглых каналов

### Электрические нагреватели



Наименование	Фото	Описание
<a href="#">EKN 200-6.0</a>		Канальные электрические нагреватели для круглых каналов
<a href="#">EKN 200-3.6</a>		Канальные электрические нагреватели для круглых каналов
<a href="#">EKN 200-2.4</a>		Канальные электрические нагреватели для круглых каналов

<a href="#">EKH 200-2.0</a>		Канальные электрические нагреватели для круглых каналов
<a href="#">EKH 200-1.2</a>		Канальные электрические нагреватели для круглых каналов
<a href="#">EKH 200-1.7</a>		Канальные электрические нагреватели для круглых каналов
<a href="#">EKH 200-3.4</a>		Канальные электрические нагреватели для круглых каналов
<a href="#">EKH 200-5.1</a>		Канальные электрические нагреватели для круглых каналов

### Для круглых каналов

Наименование	Фото	Описание
<a href="#">KFBT 200 F5</a>		Фильтр-боксы с карманным фильтром для круглых каналов
<a href="#">KFVK 200</a>		Фильтр-боксы с плоским фильтром для круглых каналов
<a href="#">KFBT 200 G4</a>		Фильтр-боксы с карманным фильтром для круглых каналов
<a href="#">KFBT 200 F7</a>		Фильтр-боксы с карманным фильтром для круглых каналов

### Для круглых каналов

Наименование	Фото	Описание
<a href="#">SD 200/1200</a>		Шумоглушители для круглых каналов
<a href="#">SD 200/600</a>		Шумоглушители для круглых каналов
<a href="#">SD 200/900</a>		Шумоглушители для круглых каналов

### Регуляторы скорости ЕС-двигателей

Наименование	Фото	Описание
<a href="#">CDT E/0-10</a>		Регулятор скорости для ЕС-моторов