

Iso-Primo 400 W

Канальные вентиляторы смешанного типа в шумоизолированном корпусе



- Максимальный расход воздуха: 3185
- Уровень звукового давления LpA на расстоянии 3 м: 37
- Шумоизоляция
- Тип двигателя: АС
- Тип крыльчатки: Смешанный
- Материал корпуса: Оцинкованная сталь
- Установка в любом положении
- Кабель подключения с сетевой вилкой

	Единица измерения	Iso-Primo 400 W		
Размер подключаемого воздуховода	мм	400		
Скорость	-	3		
Фазность	-	1		
Минимальное напряжение питания	В	230		
Максимальное напряжение питания	В	230		
Частота сети питания	Гц	50		
Номинальная мощность	Вт	197	204	224
Максимальный ток	А	0.91	0.90	0.98
Максимальный расход воздуха	м ³ /час	2543	2979	3185
Скорость вращения	-	1320	1390	1446
Уровень звукового давления LpA на расстоянии 3 м	дБ(А)	34	35	37
Вес	кг	22.8		
Максимальная температура перемещаемого воздуха	°С	55		
Минимальная температура перемещаемого воздуха	°С	-25		
Минимальная температура окружающего воздуха	°С	1		
Максимальная температура окружающего воздуха	°С	40		
Класс защиты	-	IPX4		
Класс защиты привода	-	IP20		

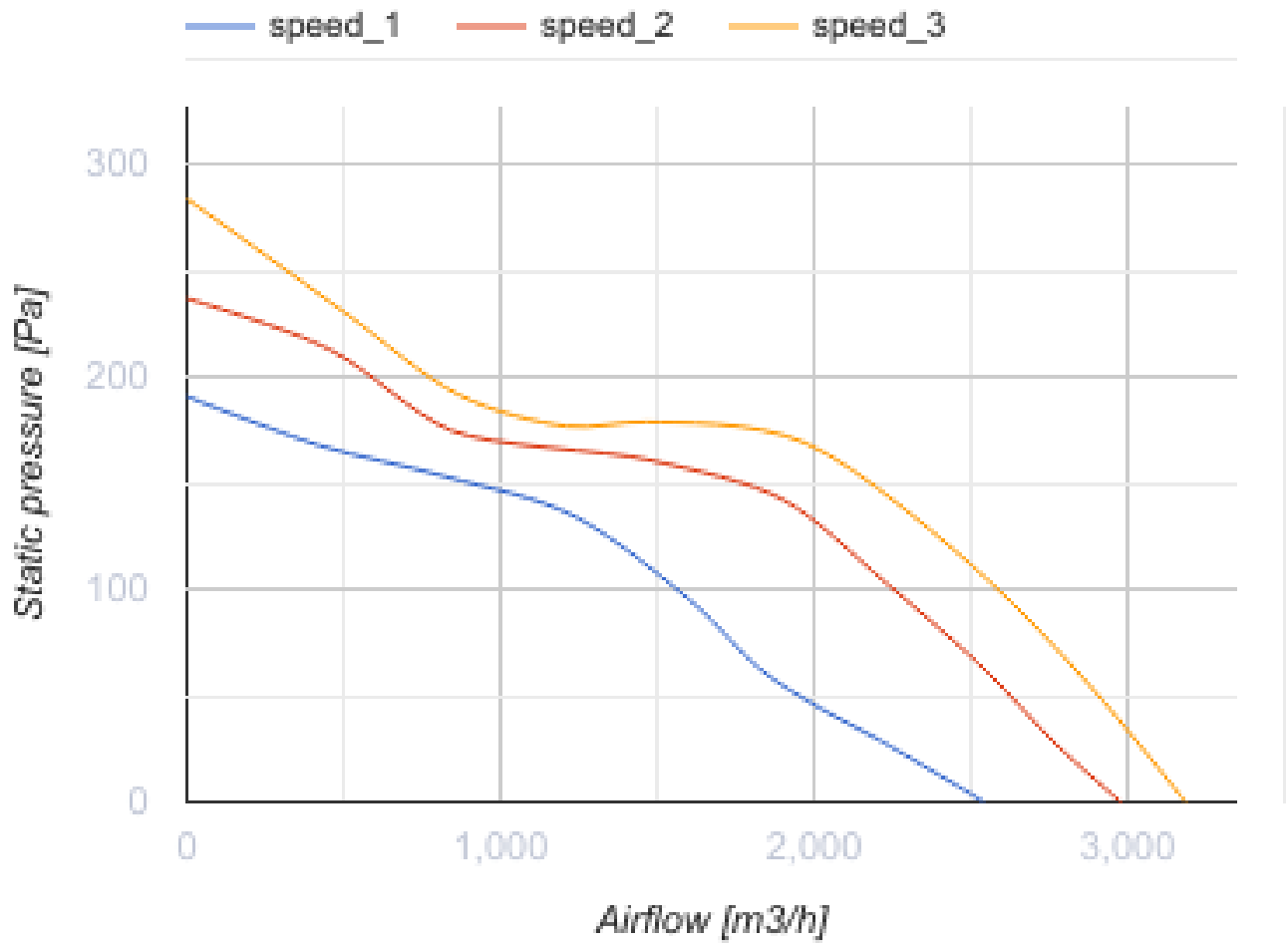

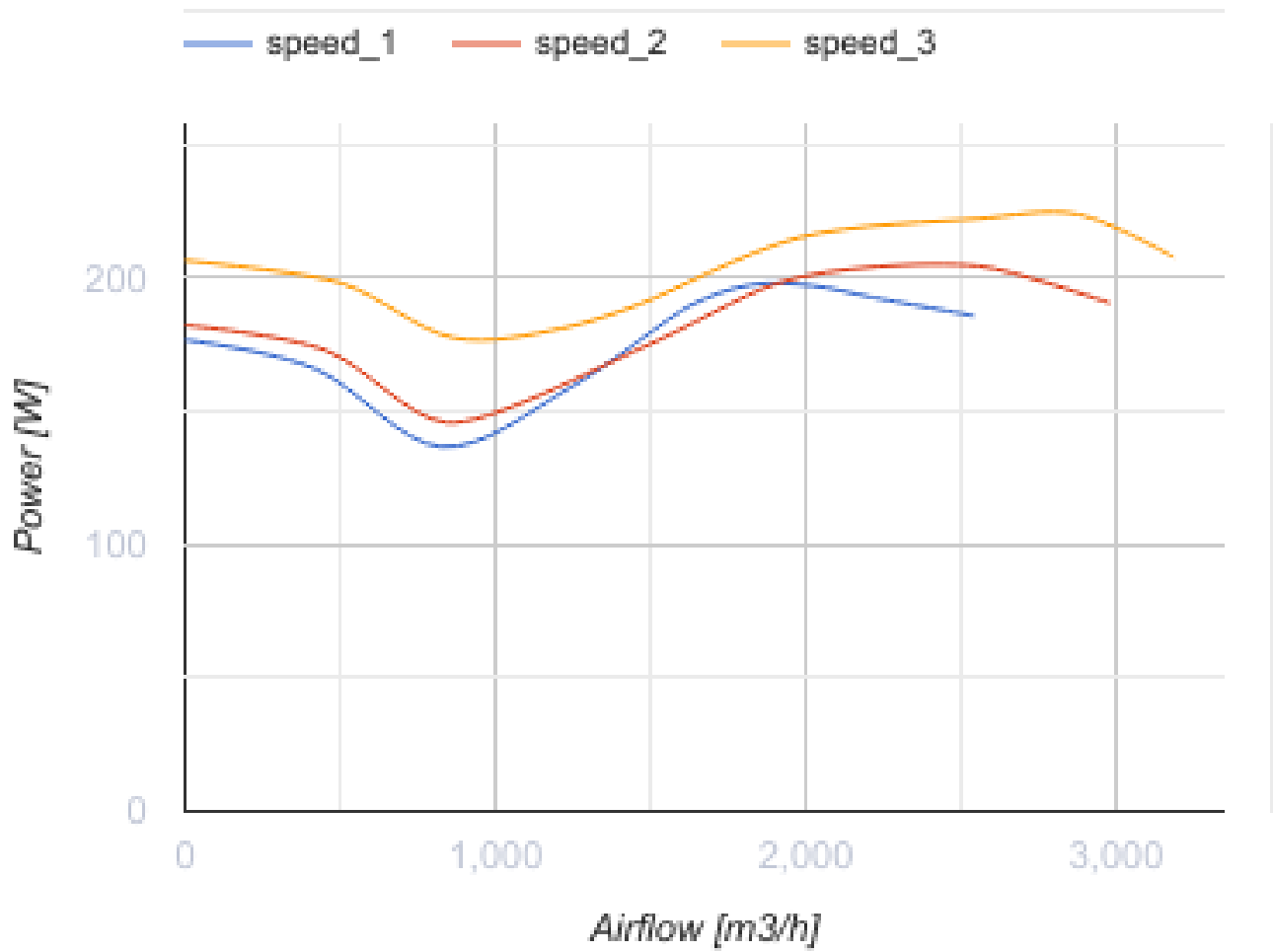

Размеры

Ø D	Ø D1	H	L	L1
399	460	517	648	785

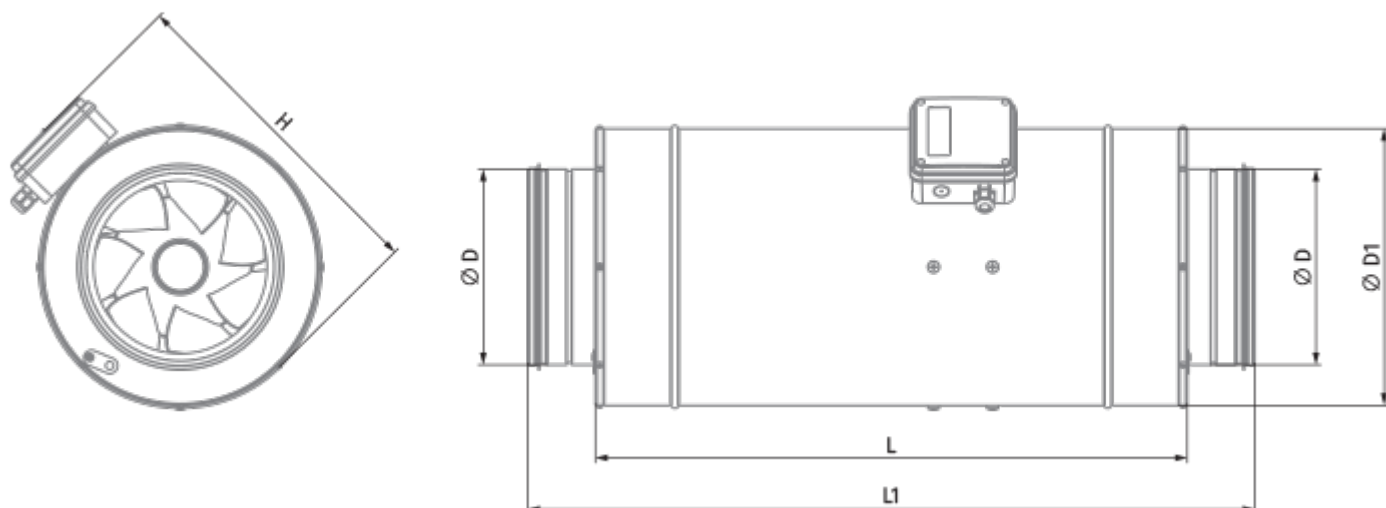

Аксессуары

Для круглых каналов

Наименование	Фото	Описание
SD 400/900		Шумоглушители для круглых каналов
SD 400/1200		Шумоглушители для круглых каналов

Для круглых каналов



Наименование	Фото	Описание
VKA 400		Заслонки для круглых каналов

Переключатели скорости

Наименование	Фото	Описание
CDP-3/5		Переключатели для многоскоростных вентиляторов

Тиристорные регуляторы скорости

Наименование	Фото	Описание
CDT1 E1.5		Регуляторы скорости

CDT E1.8		Регулятор скорости тиристорный
CDTE E3.0 TP		Регуляторы скорости