

Iso-Primo 315 W

Канальные вентиляторы смешанного типа в шумоизолированном корпусе



- Максимальный расход воздуха: 2300
- Уровень звукового давления LpA на расстоянии 3 м: 36
- Шумоизоляция
- Тип двигателя: АС
- Тип крыльчатки: Смешанный
- Материал корпуса: Оцинкованная сталь
- Установка в любом положении
- Кабель подключения с сетевой вилкой

	Единица измерения	Iso-Primo 315 W		
Размер подключаемого воздуховода	мм	315		
Скорость	-	3		
Количество фаз	-	1		
Минимальное напряжение питания	В	230		
Максимальное напряжение питания	В	230		
Частота сети питания	Гц	50		
Номинальная мощность	Вт	126	131	148
Максимальный ток	А	0.60	0.58	0.66
Максимальный расход воздуха	м ³ /час	1913	2120	2300
Скорость вращения	-	1350	1400	1470
Уровень звукового давления LpA на расстоянии 3 м	дБ(А)	33	34	36
Вес	кг	20.7		
Максимальная температура перемещаемого воздуха	°С	55		
Минимальная температура перемещаемого воздуха	°С	-25		
Минимальная температура окружающего воздуха	°С	1		
Максимальная температура окружающего воздуха	°С	40		
Класс защиты	-	IPX4		
Класс защиты привода	-	IP20		

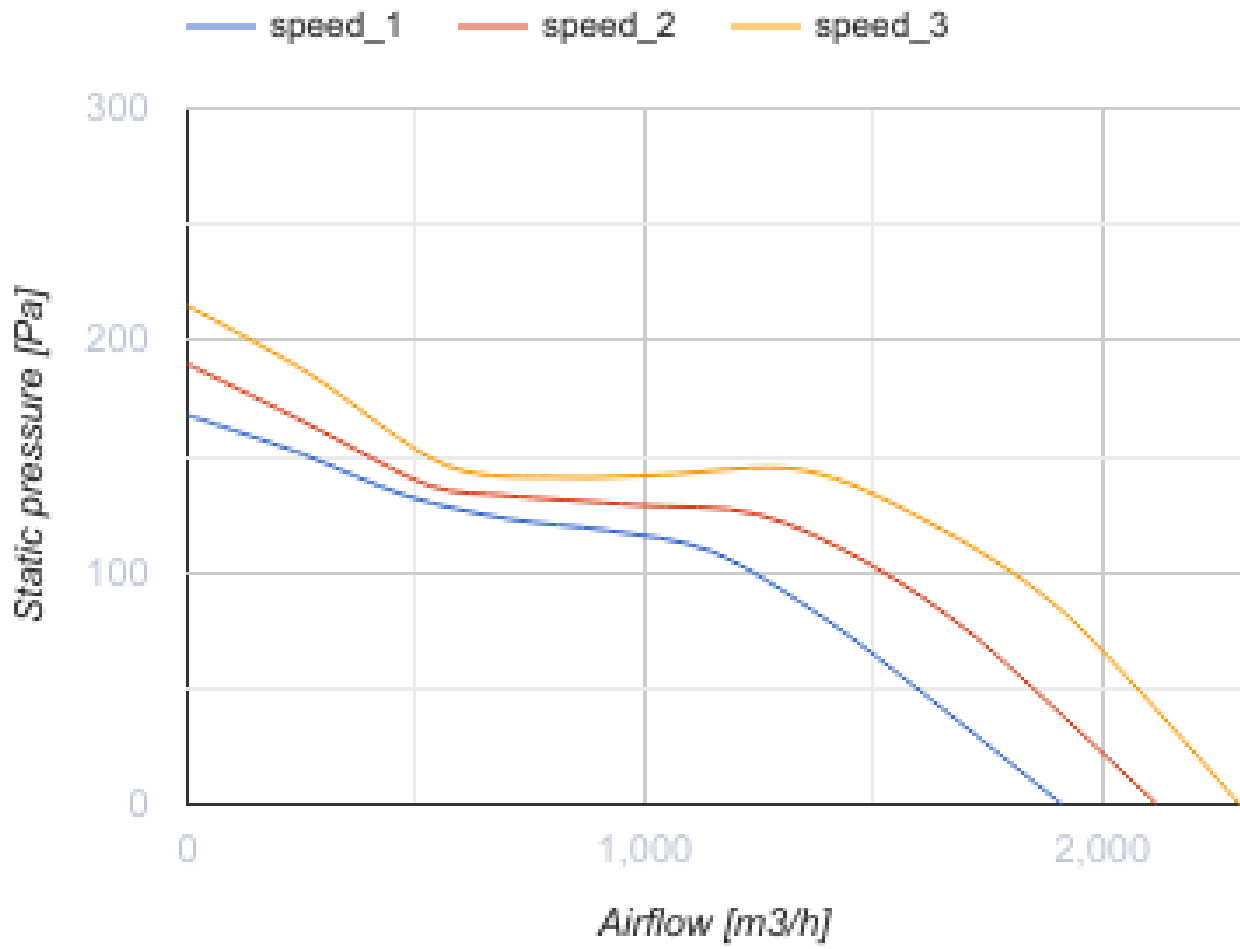

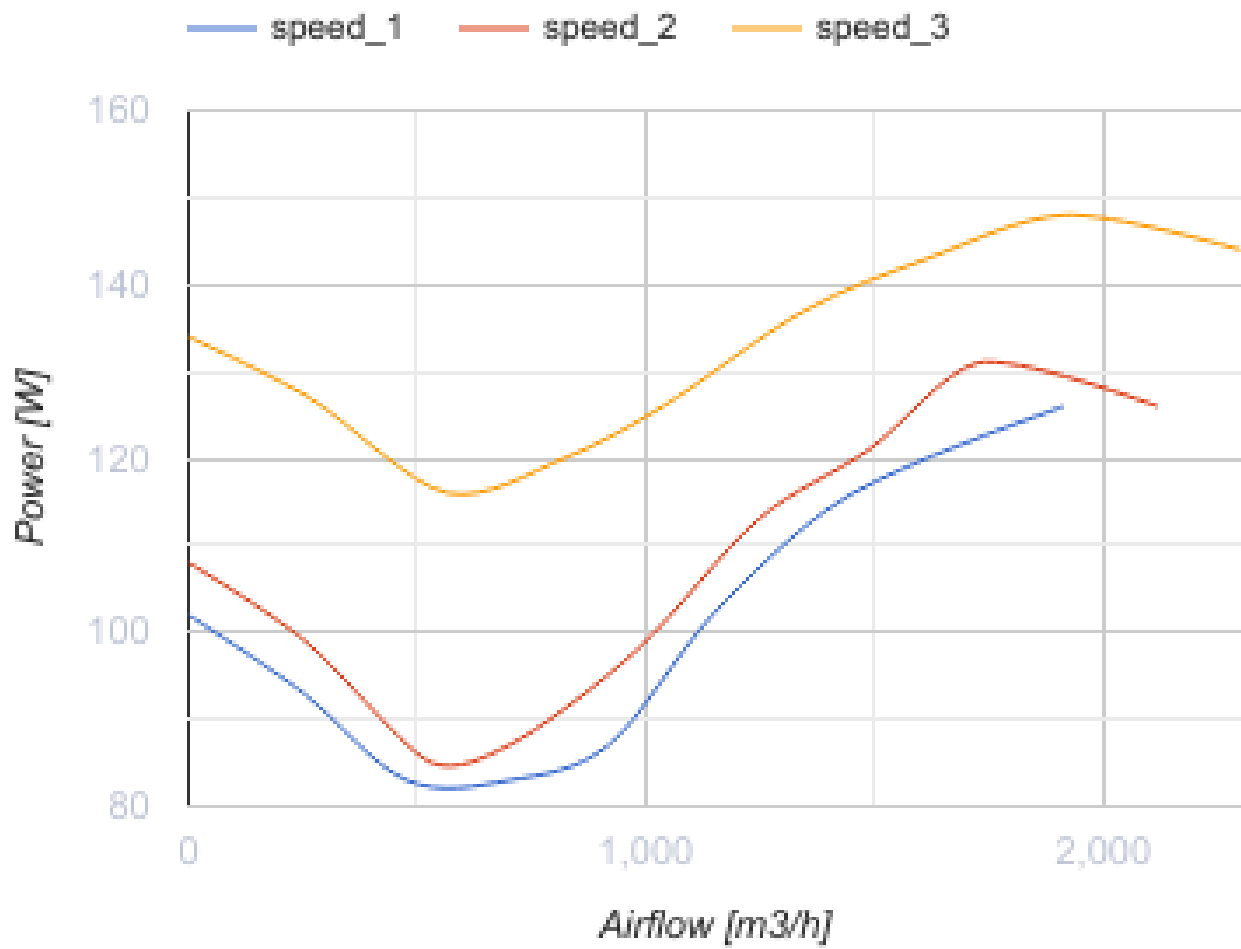

Размеры

Ø D	Ø D1	H	L	L1
314	412	468	601	739

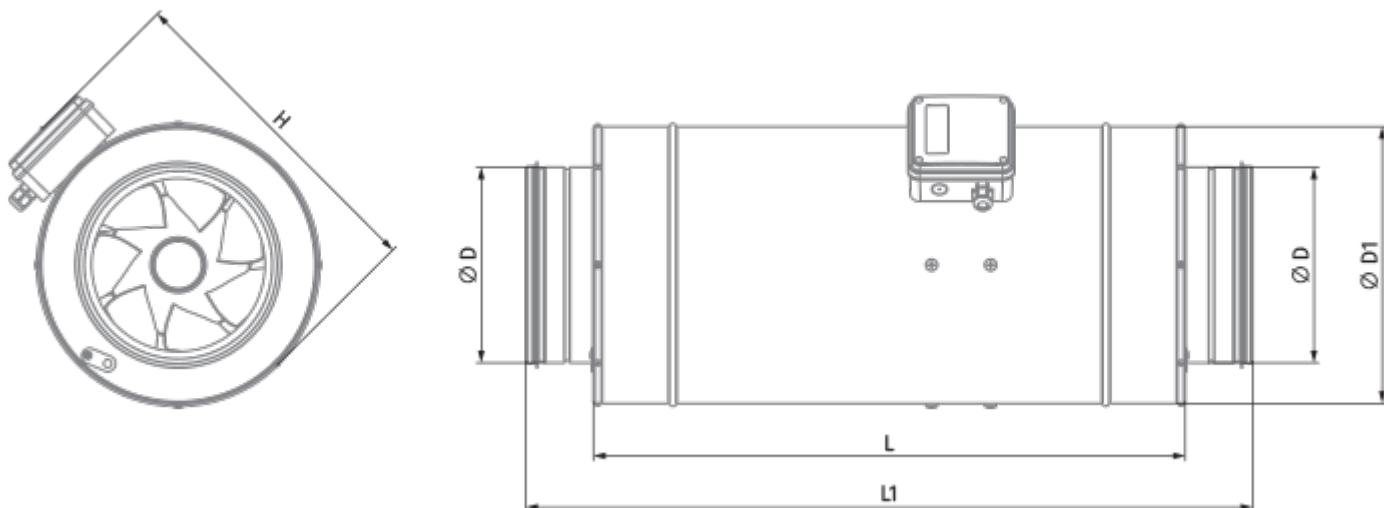





Аксессуары



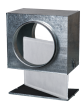





Другие аксессуары

Наименование	Фото	Описание
SD 315/600		Шумоглушители для круглых каналов
SD 315/900		Шумоглушители для круглых каналов
SD 315/1200		Шумоглушители для круглых каналов



Другие аксессуары

Наименование	Фото	Описание
KFBK 315		Фильтр-боксы с плоским фильтром для круглых каналов
KFBT 315 G4		Фильтр-боксы с карманным фильтром для круглых каналов
KFBT 315 F5		Фильтр-боксы с карманным фильтром для круглых каналов
KFBT 315 F7		Фильтр-боксы с карманным фильтром для круглых каналов



Другие аксессуары



Наименование	Фото	Описание
EKH 315-1.2		Канальные электрические нагреватели для круглых каналов
EKH 315-2.0		Канальные электрические нагреватели для круглых каналов
EKH 315-2.4		Канальные электрические нагреватели для круглых каналов
EKH 315-3.6		Канальные электрические нагреватели для круглых каналов
EKH 315-6.0		Канальные электрические нагреватели для круглых каналов
EKH 315-9.0		Канальные электрические нагреватели для круглых каналов
WKH 315-2		Канальные водяные нагреватели для круглых каналов
WKH 315-4		Канальные водяные нагреватели для круглых каналов

Другие аксессуары

Наименование	Фото	Описание
VRV 315		Обратные клапаны для круглых каналов
VKA 315		Заслонки для круглых каналов

Другие аксессуары

Наименование	Фото	Описание
CDP-3/5		Переключатели для многоскоростных вентиляторов
CDT1 E1.5		Регуляторы скорости

CDT E1.8		Регулятор скорости тиристорный
CDTE E3.0 TP		Регуляторы скорости