

Iso-Primo 250 US

Канальные вентиляторы смешанного типа в шумоизолированном корпусе



- Максимальный расход воздуха: 1670
- Уровень звукового давления LpA на расстоянии 3 м: 45
- Шумоизоляция
- Тип двигателя: АС
- Управление: Переключатель скорости
- Тип крыльчатки: Смешанный
- Материал корпуса: Оцинкованная сталь
- Установка в любом положении

	Единица измерения	Iso-Primo 250 US		
Размер подключаемого воздуховода	мм	250		
Скорость	-	3		
Фазность	-	1		
Минимальное напряжение питания	В	230		
Максимальное напряжение питания	В	230		
Частота сети питания	Гц	50		
Номинальная мощность	Вт	144	173	188
Максимальный ток	А	0.70	0.81	0.84
Максимальный расход воздуха	м ³ /час	1007	1404	1670
Скорость вращения	-	2292	2626	2876
Уровень звукового давления LpA на расстоянии 3 м	дБ(А)	38	43	45
Вес	кг	9.8		
Максимальная температура перемещаемого воздуха	°С	55		
Минимальная температура перемещаемого воздуха	°С	-25		
Минимальная температура окружающего воздуха	°С	1		
Максимальная температура окружающего воздуха	°С	40		
Класс защиты	-	IPX4		
Класс защиты привода	-	IP20		

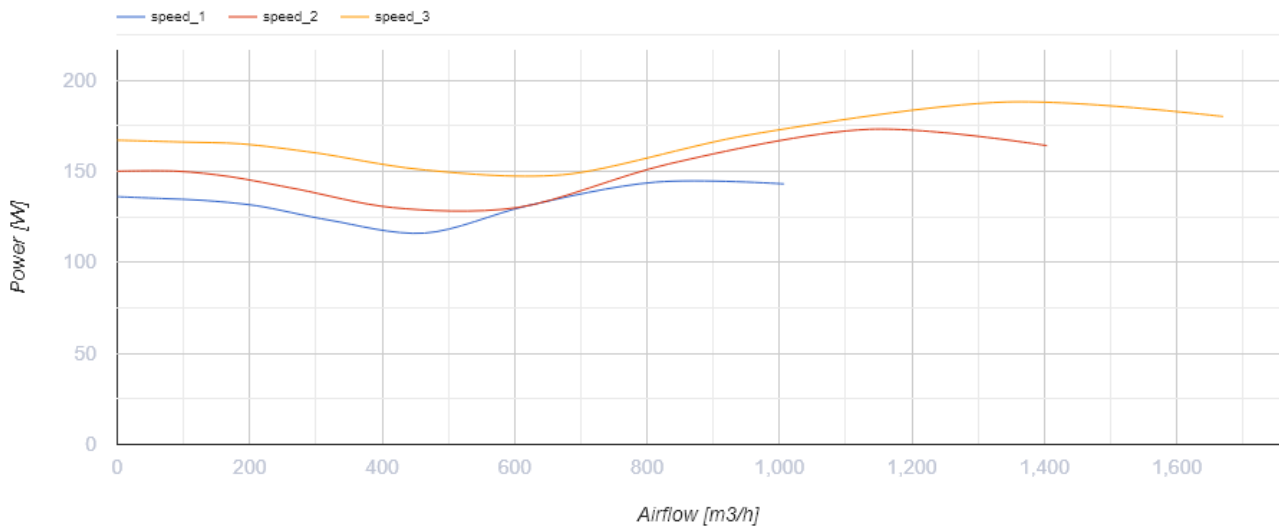
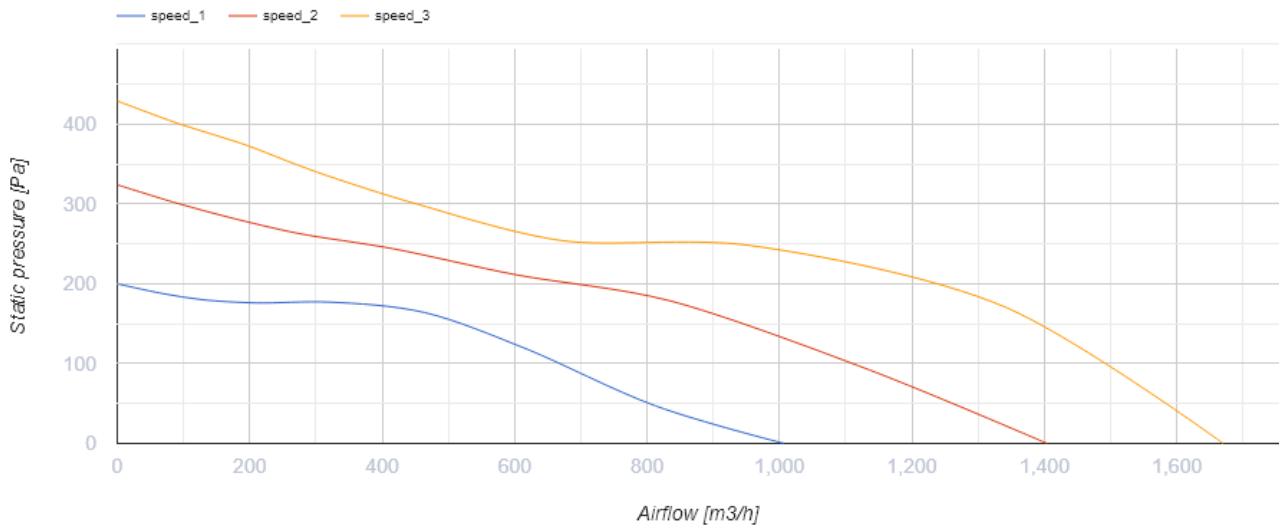

Размеры

ØD	ØD1	H	L	L1
249	337	389	601	739

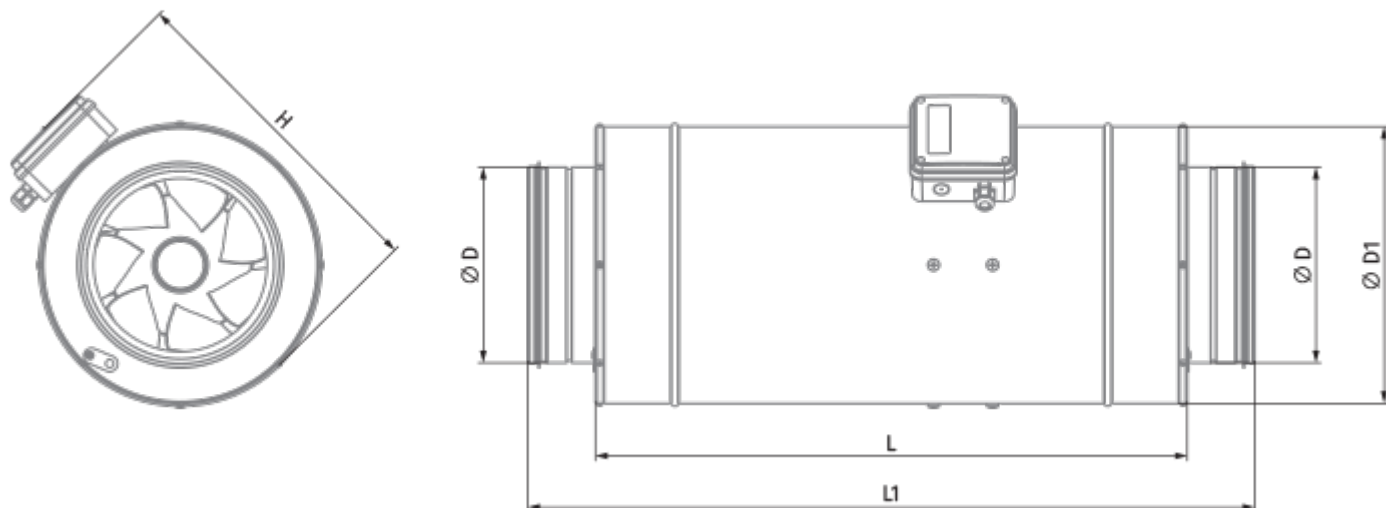





Аксессуары









Другие аксессуары

Наименование	Фото	Описание
SD 250/600		Шумоглушители для круглых каналов
SD 250/900		Шумоглушители для круглых каналов
SD 250/1200		Шумоглушители для круглых каналов



Другие аксессуары

Наименование	Фото	Описание
KFBK 250		Фильтр-боксы с плоским фильтром для круглых каналов
KFBT 250 G4		Фильтр-боксы с карманным фильтром для круглых каналов
KFBT 250 F5		Фильтр-боксы с карманным фильтром для круглых каналов
KFBT 250 F7		Фильтр-боксы с карманным фильтром для круглых каналов

Другие аксессуары

Наименование	Фото	Описание
EKH 250-1.2		Канальные электрические нагреватели для круглых каналов
EKH 250-2.0		Канальные электрические нагреватели для круглых каналов
EKH 250-2.4		Канальные электрические нагреватели для круглых каналов
EKH 250-3.0		Канальные электрические нагреватели для круглых каналов
EKH 250-3.6		Канальные электрические нагреватели для круглых каналов
EKH 250-6.0		Канальные электрические нагреватели для круглых каналов
EKH 250-9.0		Канальные электрические нагреватели для круглых каналов
WKH 250-2		Канальные водяные нагреватели для круглых каналов
WKH 250-4		Канальные водяные нагреватели для круглых каналов

Другие аксессуары

Наименование	Фото	Описание
VRV 250		Обратные клапаны для круглых каналов
VKA 250		Заслонки для круглых каналов

Другие аксессуары

Наименование	Фото	Описание
CDP-3/5		Переключатели для многоскоростных вентиляторов

CDT1 E1.5		Регуляторы скорости
CDT E1.8		Регулятор скорости тиристорный
CDTE E3.0 TP		Регуляторы скорости