

# Iso-Primo 250 G1

Канальные вентиляторы смешанного типа в шумоизолированном корпусе



- Максимальный расход воздуха: 1670
- Уровень звукового давления LpA на расстоянии 3 м: 45
- Шумоизоляция
- Тип двигателя: АС
- Управление: Регулятор скорости
- Тип крыльчатки: Смешанный
- Материал корпуса: Оцинкованная сталь
- Установка в любом положении
- Кабель подключения с сетевой вилкой
- Датчик температуры: Выносной

	Единица измерения	Iso-Primo 250 G1		
Размер подключаемого воздуховода	мм	250		
Скорость	-	3		
Фазность	-	1		
Минимальное напряжение питания	В	230		
Максимальное напряжение питания	В	230		
Частота сети питания	Гц	50		
Номинальная мощность	Вт	144	173	188
Максимальный ток	А	0.70	0.81	0.84
Максимальный расход воздуха	м <sup>3</sup> /час	1007	1404	1670
Скорость вращения	-	2292	2626	2876
Уровень звукового давления LpA на расстоянии 3 м	дБ(А)	38	43	45
Вес	кг	9.8		
Максимальная температура перемещаемого воздуха	°С	55		
Минимальная температура перемещаемого воздуха	°С	-25		
Минимальная температура окружающего воздуха	°С	1		
Максимальная температура окружающего воздуха	°С	40		
Класс защиты	-	IPX4		
Класс защиты привода	-	IP20		

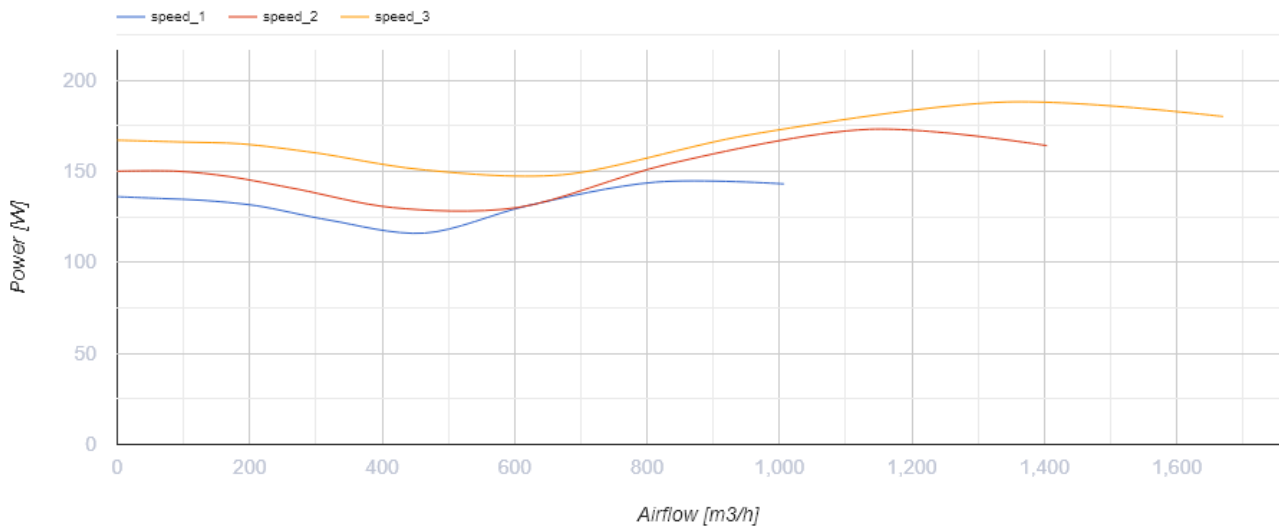
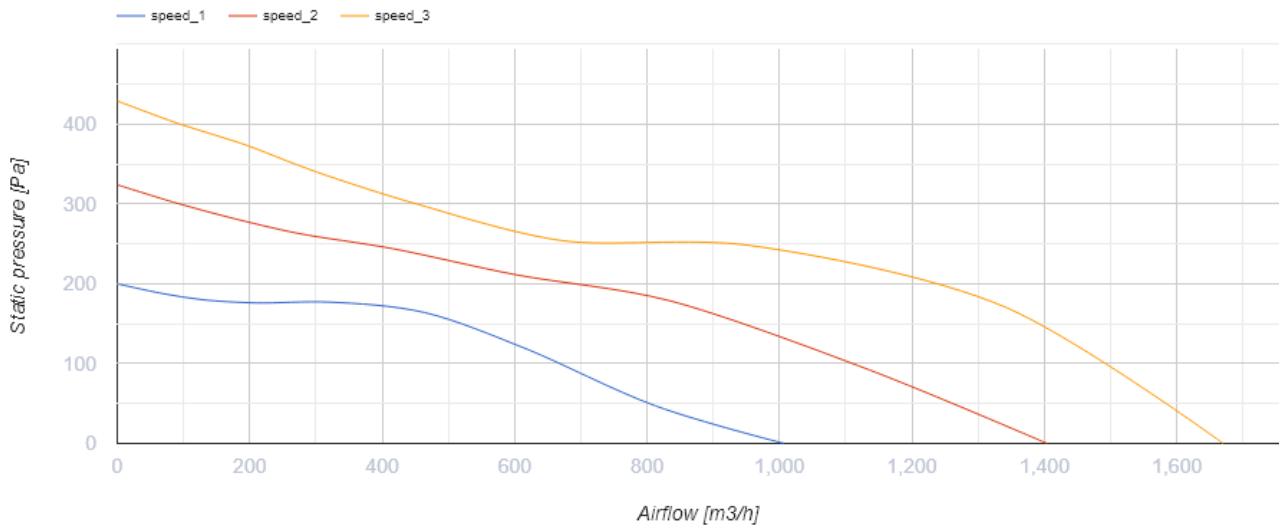

## Размеры

ØD	ØD1	H	L	L1
249	337	389	601	739

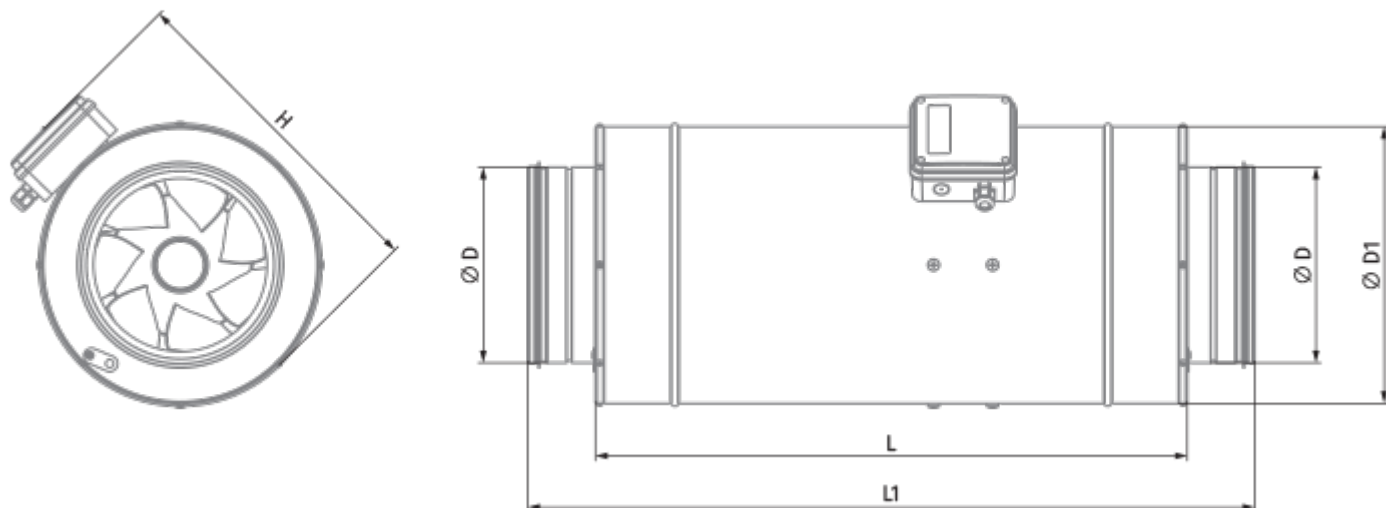





## Аксессуары









### Другие аксессуары

Наименование	Фото	Описание
<a href="#">SD 250/600</a>		Шумоглушители для круглых каналов
<a href="#">SD 250/900</a>		Шумоглушители для круглых каналов
<a href="#">SD 250/1200</a>		Шумоглушители для круглых каналов



### Другие аксессуары

Наименование	Фото	Описание
<a href="#">KFBK 250</a>		Фильтр-боксы с плоским фильтром для круглых каналов
<a href="#">KFBT 250 G4</a>		Фильтр-боксы с карманным фильтром для круглых каналов
<a href="#">KFBT 250 F5</a>		Фильтр-боксы с карманным фильтром для круглых каналов
<a href="#">KFBT 250 F7</a>		Фильтр-боксы с карманным фильтром для круглых каналов

### Другие аксессуары

Наименование	Фото	Описание
<a href="#">EKH 250-1.2</a>		Канальные электрические нагреватели для круглых каналов
<a href="#">EKH 250-2.0</a>		Канальные электрические нагреватели для круглых каналов
<a href="#">EKH 250-2.4</a>		Канальные электрические нагреватели для круглых каналов
<a href="#">EKH 250-3.0</a>		Канальные электрические нагреватели для круглых каналов
<a href="#">EKH 250-3.6</a>		Канальные электрические нагреватели для круглых каналов
<a href="#">EKH 250-6.0</a>		Канальные электрические нагреватели для круглых каналов
<a href="#">EKH 250-9.0</a>		Канальные электрические нагреватели для круглых каналов
<a href="#">WKH 250-2</a>		Канальные водяные нагреватели для круглых каналов
<a href="#">WKH 250-4</a>		Канальные водяные нагреватели для круглых каналов

### Другие аксессуары

Наименование	Фото	Описание
<a href="#">VRV 250</a>		Обратные клапаны для круглых каналов
<a href="#">VKA 250</a>		Заслонки для круглых каналов

### Другие аксессуары

Наименование	Фото	Описание
<a href="#">CDP-3/5</a>		Переключатели для многоскоростных вентиляторов

<a href="#">CDT1 E1.5</a>		Регуляторы скорости
<a href="#">CDT E1.8</a>		Регулятор скорости тиристорный
<a href="#">CDTE E3.0 TP</a>		Регуляторы скорости