

Iso-Primo 200

Канальные вентиляторы смешанного типа в шумоизолированном корпусе



- Максимальный расход воздуха: 1110
- Уровень звукового давления LpA на расстоянии 3 м: 44
- Шумоизоляция
- Тип двигателя: АС
- Тип крыльчатки: Смешанный
- Материал корпуса: Оцинкованная сталь
- Установка в любом положении

	Единица измерения	Iso-Primo 200		
Размер подключаемого воздуховода	мм	200		
Скорость	-	3		
Фазность	-	1		
Минимальное напряжение питания	В	230		
Максимальное напряжение питания	В	230		
Частота сети питания	Гц	50		
Номинальная мощность	Вт	82	104	113
Максимальный ток	А	0.37	0.46	0.51
Максимальный расход воздуха	м ³ /час	692	906	1110
Скорость вращения	-	2229	2634	2823
Уровень звукового давления LpA на расстоянии 3 м	дБ(А)	37	42	44
Вес	кг	8.2		
Максимальная температура перемещаемого воздуха	°С	55		
Минимальная температура перемещаемого воздуха	°С	-25		
Минимальная температура окружающего воздуха	°С	1		
Максимальная температура окружающего воздуха	°С	40		
Класс защиты	-	IPX4		
Класс защиты привода	-	IP20		

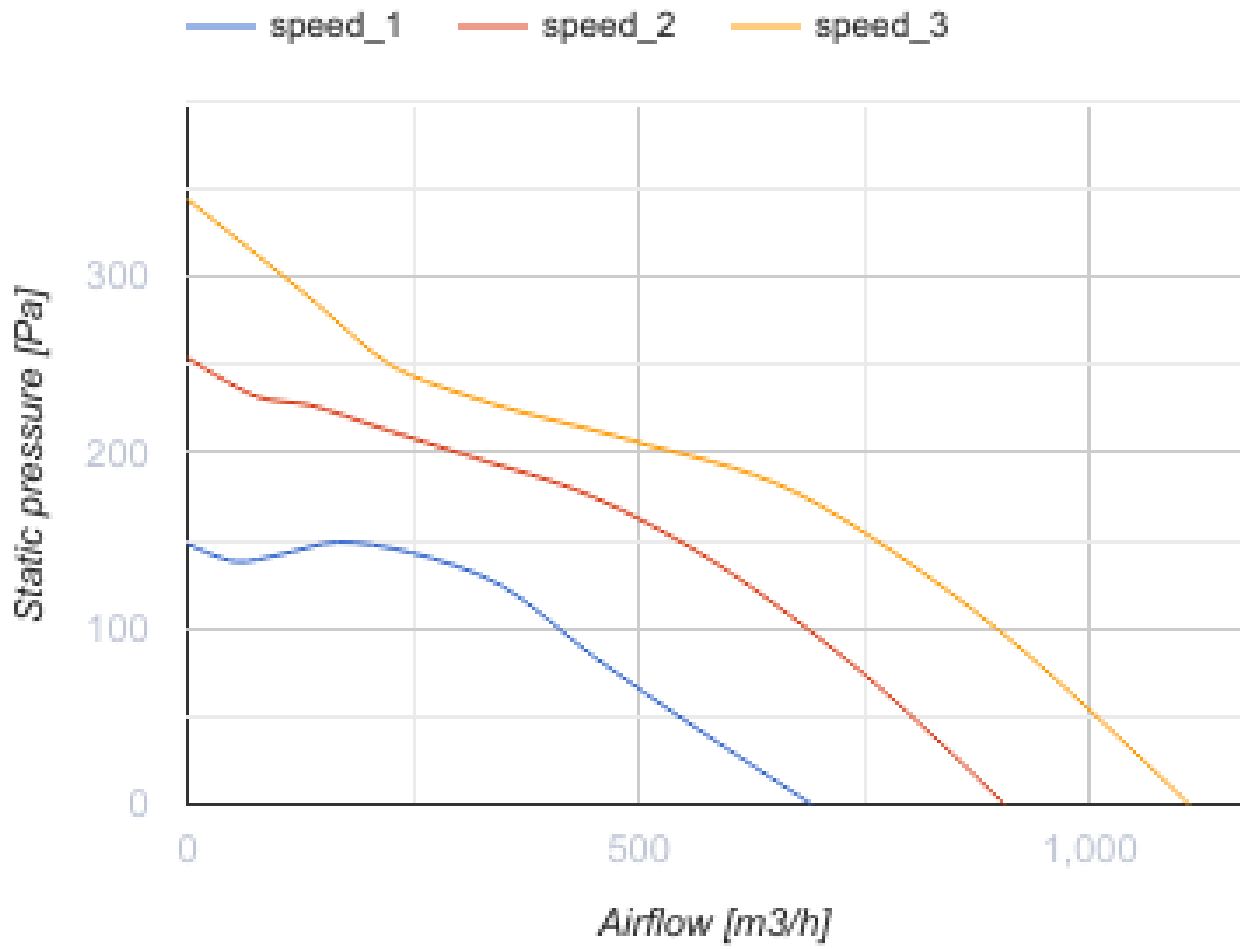

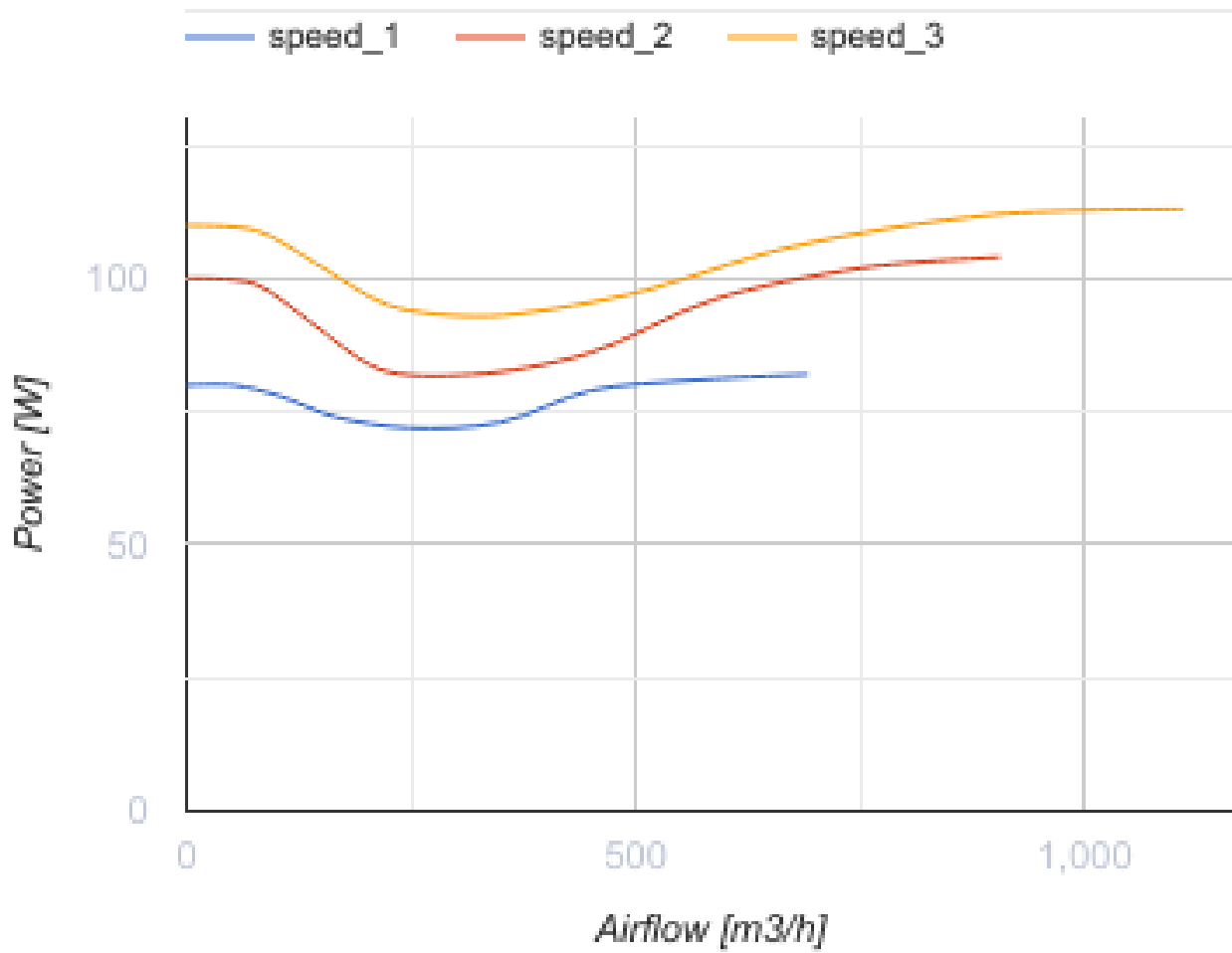

Размеры

ØD	ØD1	H	L	L1
199	281	339	601	739

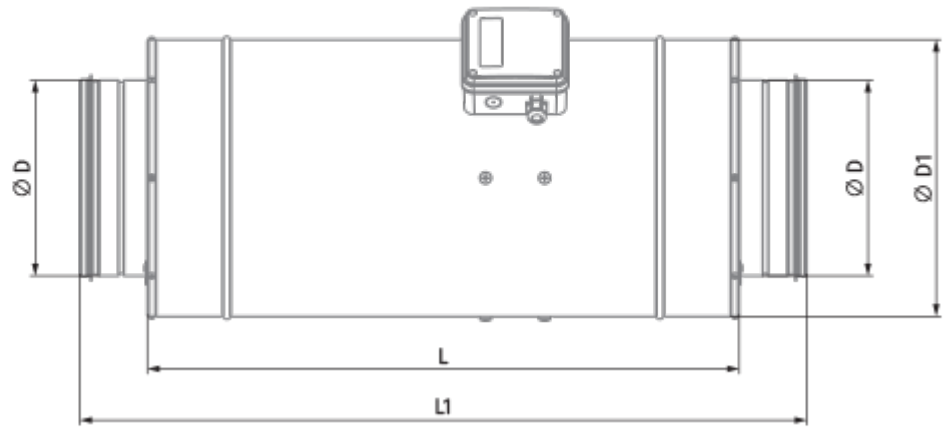

Экодизайн



Торговая марка	Blauberg
Модель	Iso-Primo 200
Тип установки	Unidirectional
Тип привода	Integrated VSD
Тип теплообменника	Нет
Номинальный расход воздуха (м ³ /с)	0.188
Статическое давление при номинальном расходе воздуха (Па)	177
Максимальные внешние утечки (%)	2.7
Статическая эффективность (%)	31.9
Декларируемый тип вентиляционной единицы	NRVU UVU
Sound power level (дБ(А))	62
Эффективная мощность (кВт)	0.106

Аксессуары

Контроллеры температуры

Наименование	Фото	Описание
MLCD E2		Комнатный терморегулятор

Переключатели скорости





Наименование	Фото	Описание
CDP-2/5		Переключатели для многоскоростных вентиляторов
CDP-3/5		Переключатели для многоскоростных вентиляторов

Тиристорные регуляторы скорости





Наименование	Фото	Описание
CDT E0.5		Регулятор скорости тиристорный



CDT E1.8		Регулятор скорости тиристорный
CDT1 E1.5		Регуляторы скорости
CDTE E3.0 TP		Регуляторы скорости

Датчики влажности

Наименование	Фото	Описание
TE / TI 1.5		Таймеры
IRSE / IRSI 1.5		Датчики
LSE / LSI 1.5		Датчики
HSE / HSI 1.5		Датчики

Электрические нагреватели





Наименование	Фото	Описание
ЕКН 200-6.0		Канальные электрические нагреватели для круглых каналов
ЕКН 200-5.1		Канальные электрические нагреватели для круглых каналов
ЕКН 200-3.6		Канальные электрические нагреватели для круглых каналов
ЕКН 200-3.4		Канальные электрические нагреватели для круглых каналов
ЕКН 200-2.4		Канальные электрические нагреватели для круглых каналов

EKH 200-2.0		Канальные электрические нагреватели для круглых каналов
EKH 200-1.7		Канальные электрические нагреватели для круглых каналов
EKH 200-1.2		Канальные электрические нагреватели для круглых каналов

Для круглых каналов

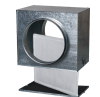
Наименование	Фото	Описание
SD 200/600		Шумоглушители для круглых каналов
SD 200/900		Шумоглушители для круглых каналов
SD 200/1200		Шумоглушители для круглых каналов

Для круглых каналов



Наименование	Фото	Описание
KFBK 200		Фильтр-боксы с плоским фильтром для круглых каналов
KFBT 200 G4		Фильтр-боксы с карманным фильтром для круглых каналов
KFBT 200 F5		Фильтр-боксы с карманным фильтром для круглых каналов
KFBT 200 F7		Фильтр-боксы с карманным фильтром для круглых каналов

Водяные нагреватели

Наименование	Фото	Описание
WKH 200-2		Канальные водяные нагреватели для круглых каналов

WKN 200-4		Канальные водяные нагреватели для круглых каналов
---------------------------	---	---

Для круглых каналов

Наименование	Фото	Описание
VRV 200		Обратные клапаны для круглых каналов
VKA 200		Заслонки для круглых каналов