

# Iso-Mix EC 315 GI1



Канальные вентиляторы смешанного типа в шумоизолированных корпусах с EC-двигателями

- Максимальный расход воздуха: 1970
- Уровень звукового давления LpA на расстоянии 3 м: 46
- Шумоизоляция
- Тип двигателя: EC
- Управление: Встроенный регулятор скорости
- Тип крыльчатки: Смешанный
- Материал корпуса: Сталь с полимерным покрытием
- Установка в любом положении
- Кабель подключения с сетевой вилкой
- Датчик температуры

	Единица измерения	Iso-Mix EC 315 GI1
Размер подключаемого воздуховода	мм	315
Скорость	-	1
Минимальное напряжение питания	В	230
Максимальное напряжение питания	В	230
Частота сети питания	Гц	50/60
Номинальная мощность	Вт	284
Максимальный ток	А	1.25
Максимальный расход воздуха	м <sup>3</sup> /час	1970
Уровень звукового давления LpA на расстоянии 3 м	дБ(А)	46
Вес	кг	19.8
Максимальная температура перемещаемого воздуха	°С	55
Минимальная температура перемещаемого воздуха	°С	-25
Класс защиты	-	IPX4



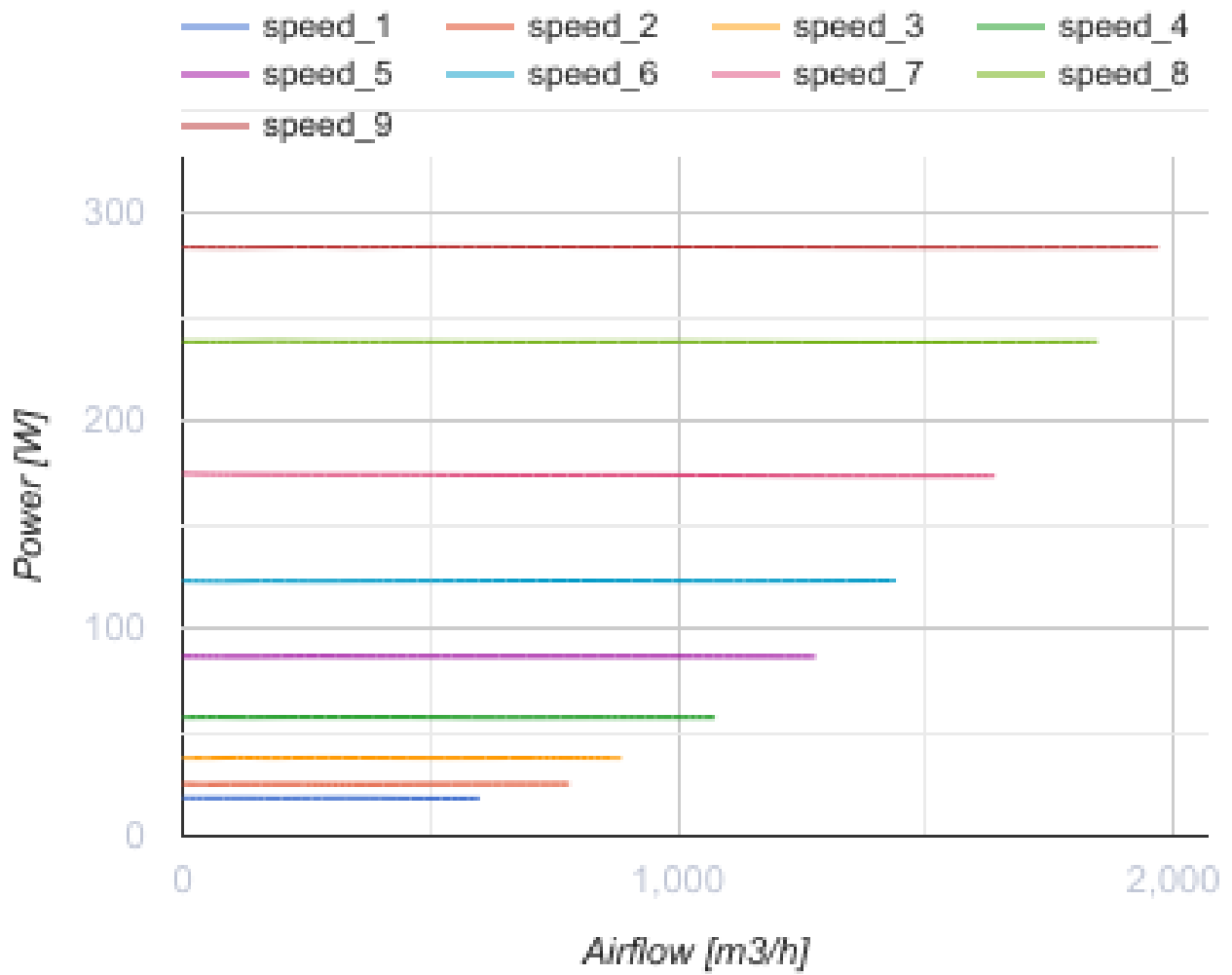

## Размеры

ØD	H	L	L1	W	W1
313	434	785	180	526	450

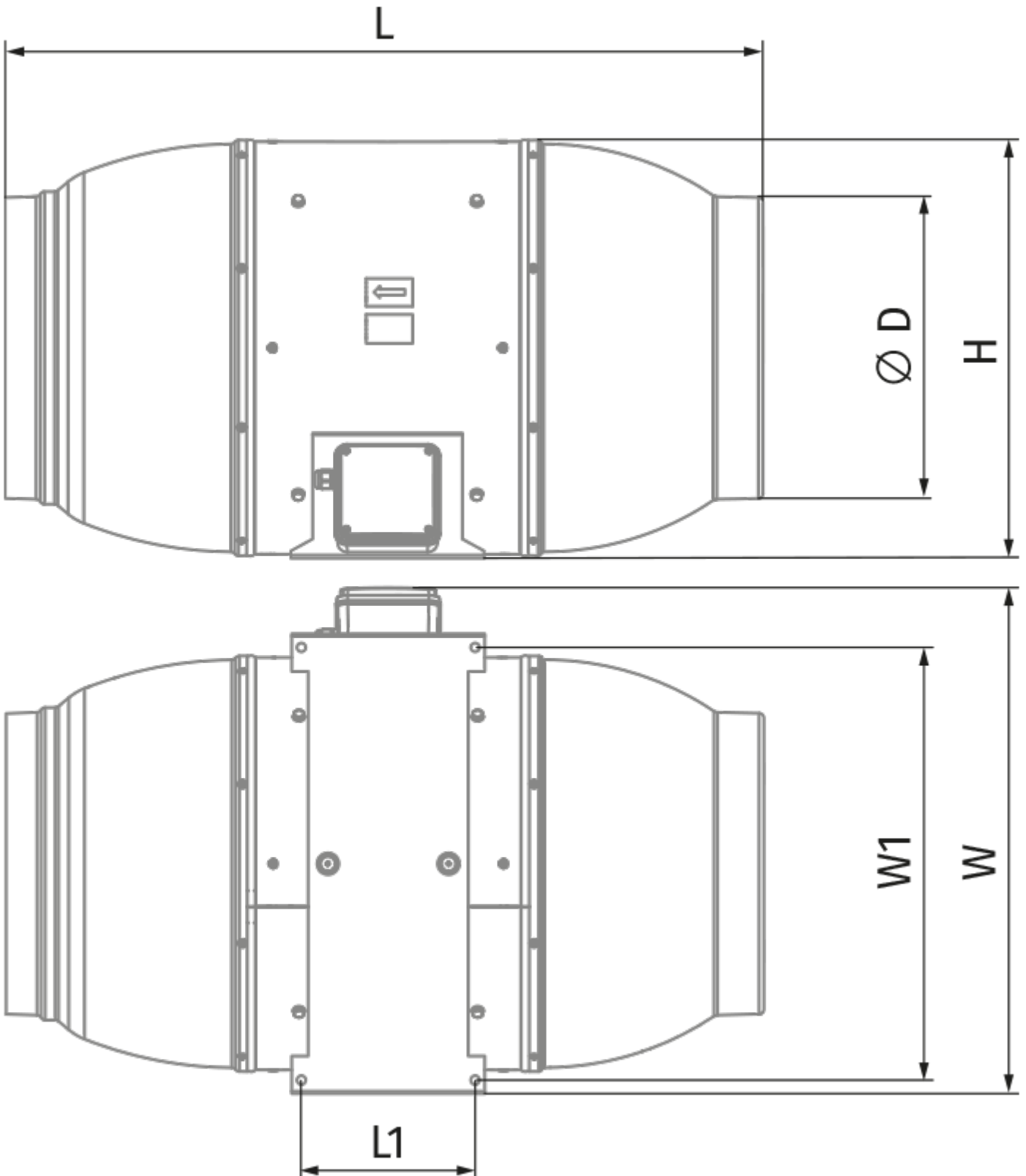

## Экодизайн

Торговая марка	Blauberg
Модель	Iso-Mix EC 315 G11
Тип установки	Однонаправленная
Тип привода	Integrated VSD
Тип теплообменника	Нет
Номинальный расход воздуха (м <sup>3</sup> /с)	0
Статическое давление при номинальном расходе воздуха (Па)	0
Максимальные внешние утечки (%)	0
Статическая эффективность (%)	0
Эффективная мощность (кВт)	0
Sound power level (дБ(А))	0
Декларируемый тип вентиляционной единицы	NRVU UVU

## Аксессуары

### Регуляторы скорости ЕС-двигателей

Наименование	Фото	Описание
<a href="#">CDT E/0-10</a>		Регулятор скорости для ЕС-моторов