

# Iso-Mix EC 200 G1



Канальные вентиляторы смешанного типа в шумоизолированных корпусах с EC-двигателями

- Максимальный расход воздуха: 1040
- Уровень звукового давления LpA на расстоянии 3 м: 43
- Шумоизоляция
- Тип двигателя: EC
- Управление: Встроенный регулятор скорости
- Тип крыльчатки: Смешанный
- Материал корпуса: Сталь с полимерным покрытием
- Установка в любом положении
- Кабель подключения с сетевой вилкой
- Датчик температуры

|  | Единица измерения   | Iso-Mix EC 200 G1 |
|--|---------------------|-------------------|
| Размер подключаемого воздуховода                 | мм                  | 200               |
| Скорость   | -                   | 1                 |
| Минимальное напряжение питания                   | В                   | 230               |
| Максимальное напряжение питания                  | В                   | 230               |
| Частота сети питания                             | Гц                  | 50/60             |
| Номинальная мощность                             | Вт                  | 123               |
| Максимальный ток                                 | А                   | 1.02              |
| Максимальный расход воздуха                      | м <sup>3</sup> /час | 1040              |
| Уровень звукового давления LpA на расстоянии 3 м | дБ(А)               | 43                |
| Вес  | кг                  | 8.6               |
| Максимальная температура перемещаемого воздуха   | °С                  | 55                |
| Минимальная температура перемещаемого воздуха    | °С                  | -25               |
| Класс защиты                                     | -                   | IPX4              |

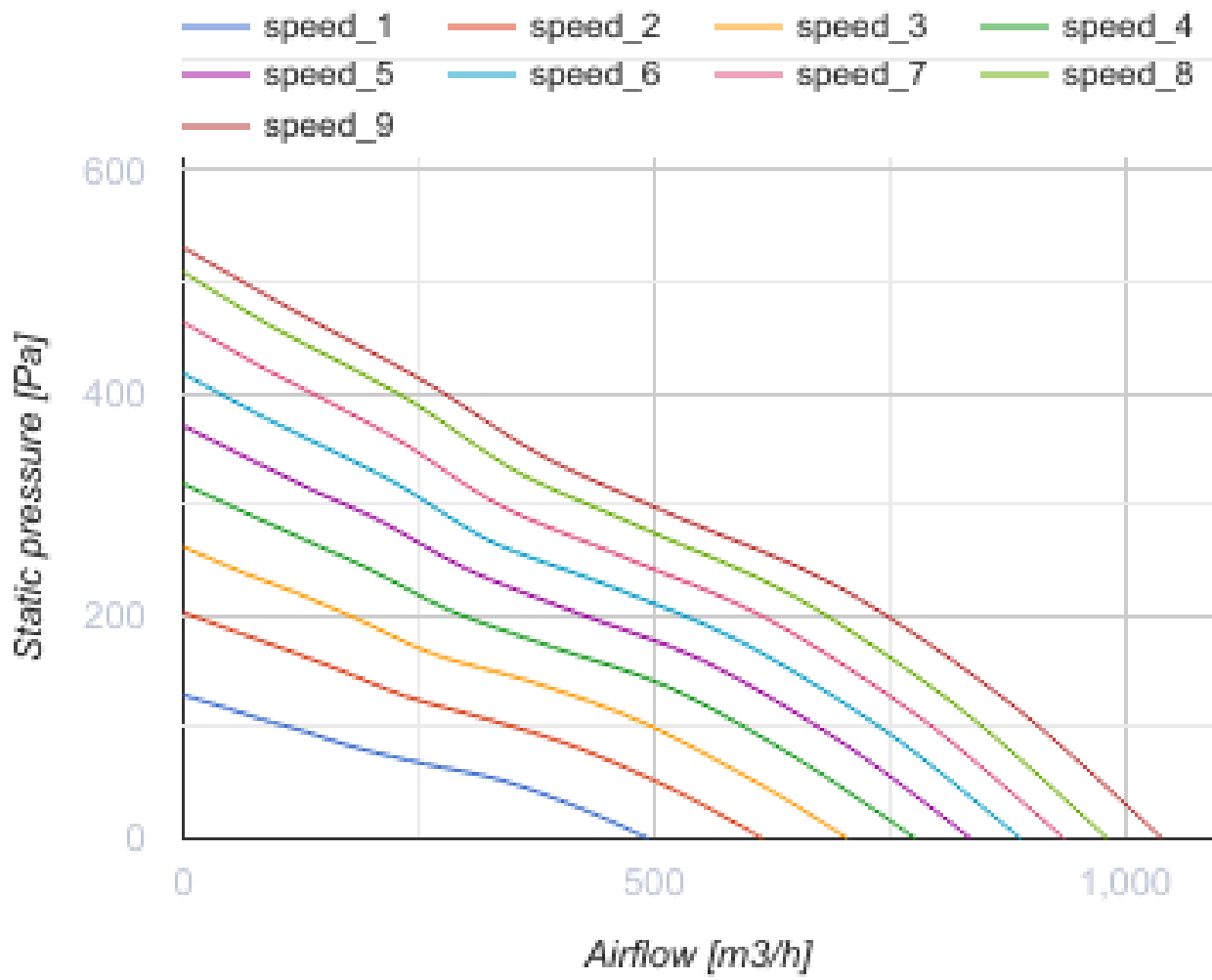

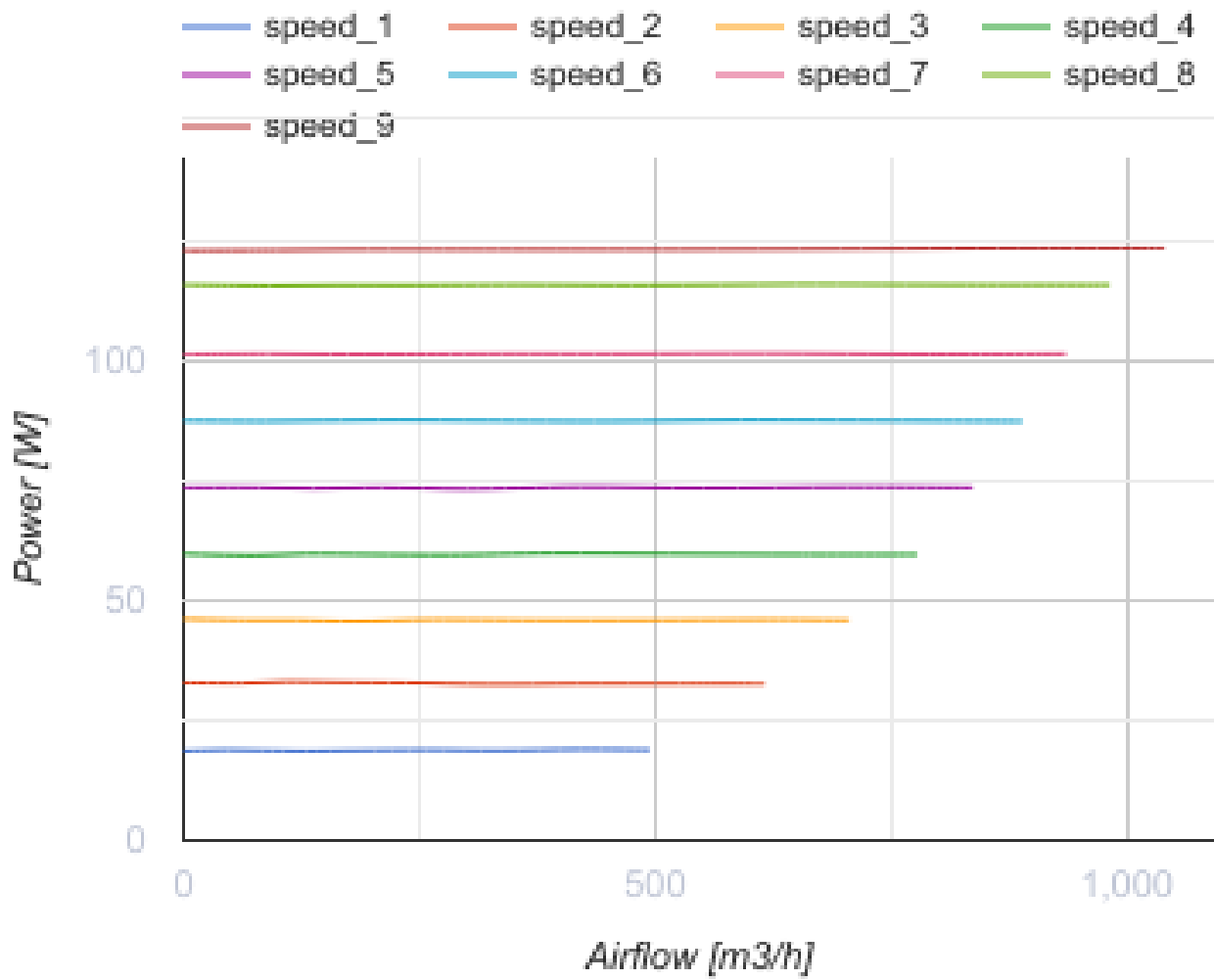

### Размеры

| ØD  | H   | L   | L1  | W   | W1  |
|-----|-----|-----|-----|-----|-----|
| 198 | 295 | 558 | 115 | 393 | 310 |

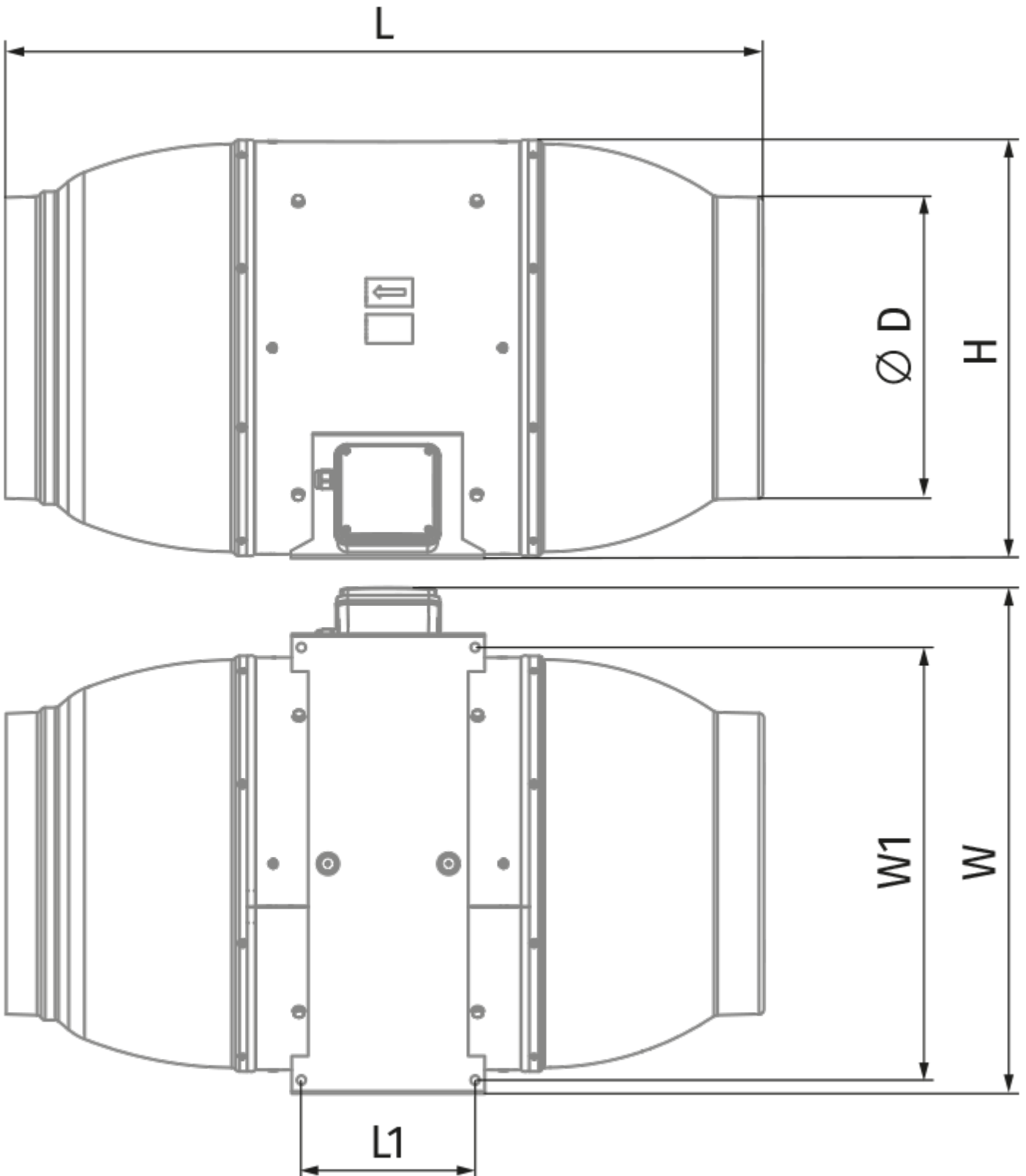

## Экодизайн

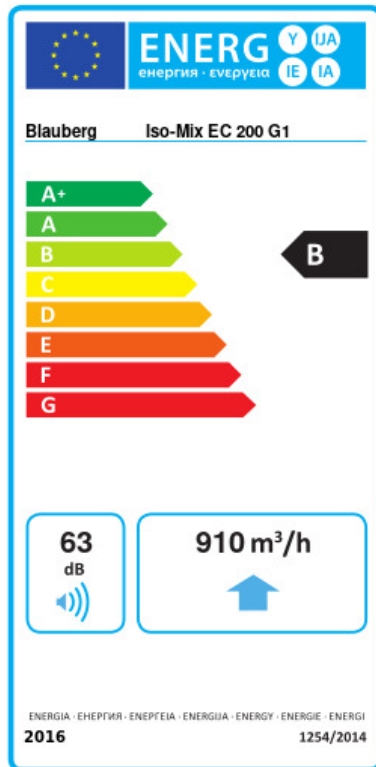

|   |                                     |    |           |   |        |   |
|---|-------------------------------------|----|-----------|---|--------|---|
| Торговая марка  | Blaubeurg                           |    |           |   |        |   |
| Модель  | Iso-Mix EC 200 G1                   |    |           |   |        |   |
| Удельное потребление энергии (кВт.час/(м²/год))               | Холодный                            |    | Умеренный |   | Теплый |   |
|   | -54.1                               | A+ | -27.1     | B | -11.6  | E |
| Тип установки   | Однонаправленная                    |    |           |   |        |   |
| Тип привода   | Переменная скорость                 |    |           |   |        |   |
| Тип теплообменника  | Нет                                 |    |           |   |        |   |
| Максимальный расход воздуха (м³/час)                          | 910                                 |    |           |   |        |   |
| Потребляемая мощность (Вт)                                    | 123                                 |    |           |   |        |   |
| Эталонный объемный расход (м³/с)                              | 0.177                               |    |           |   |        |   |
| Статическое давление в исходной точке (Па)                    | 50                                  |    |           |   |        |   |
| Удельный потребляемая мощность в исходной точке (Вт/(м³/час)) | 0.094                               |    |           |   |        |   |
| Способ управления приводом                                    | Локальное регулирование потребления |    |           |   |        |   |
| Максимальные внешние утечки (%)                               | 2.7                                 |    |           |   |        |   |
| Декларируемый тип вентиляционной единицы                      | RVU UVU                             |    |           |   |        |   |
| Sound power level (дБ(A))                                     | 63                                  |    |           |   |        |   |
| Годовое потребление электричества (кВт.час/год)               | Холодный                            |    | Умеренный |   | Теплый |   |
|   | 50                                  |    | 50        |   | 50     |   |
| Годовое сохранение тепла (кВт.час/год)                        | Холодный                            |    | Умеренный |   | Теплый |   |
|   | 5536                                |    | 2830      |   | 1280   |   |

## Аксессуары

### Регуляторы скорости EC-двигателей

| Наименование               | Фото | Описание                          |
|----------------------------|------|-----------------------------------|
| <a href="#">CDT E/0-10</a> |      | Регулятор скорости для EC-моторов |