

Iso-Mix 315

Канальные вентиляторы смешанного типа в шумоизолированном корпусе



- Максимальный расход воздуха: 1920
- Уровень звукового давления LpA на расстоянии 3 м: 40
- Шумоизоляция
- Тип двигателя: АС
- Тип крыльчатки: Смешанный
- Материал корпуса: Сталь с полимерным покрытием
- Установка в любом положении

	Единица измерения	Iso-Mix 315	
Размер подключаемого воздуховода	мм	315	
Скорость	-	2	
Фазность	-	1	
Минимальное напряжение питания	В	230	
Максимальное напряжение питания	В	230	
Частота сети питания	Гц	50/60	
Номинальная мощность	Вт	230	330
Максимальный ток	А	0.93	1.41
Максимальный расход воздуха	м ³ /час	1510	1920
Скорость вращения	-	2120	2620
Уровень звукового давления LpA на расстоянии 3 м	дБ(А)	36	40
Вес	кг	25	
Максимальная температура перемещаемого воздуха	°С	60	
Класс защиты	-	IPX4	
Класс защиты привода	-	IP44	

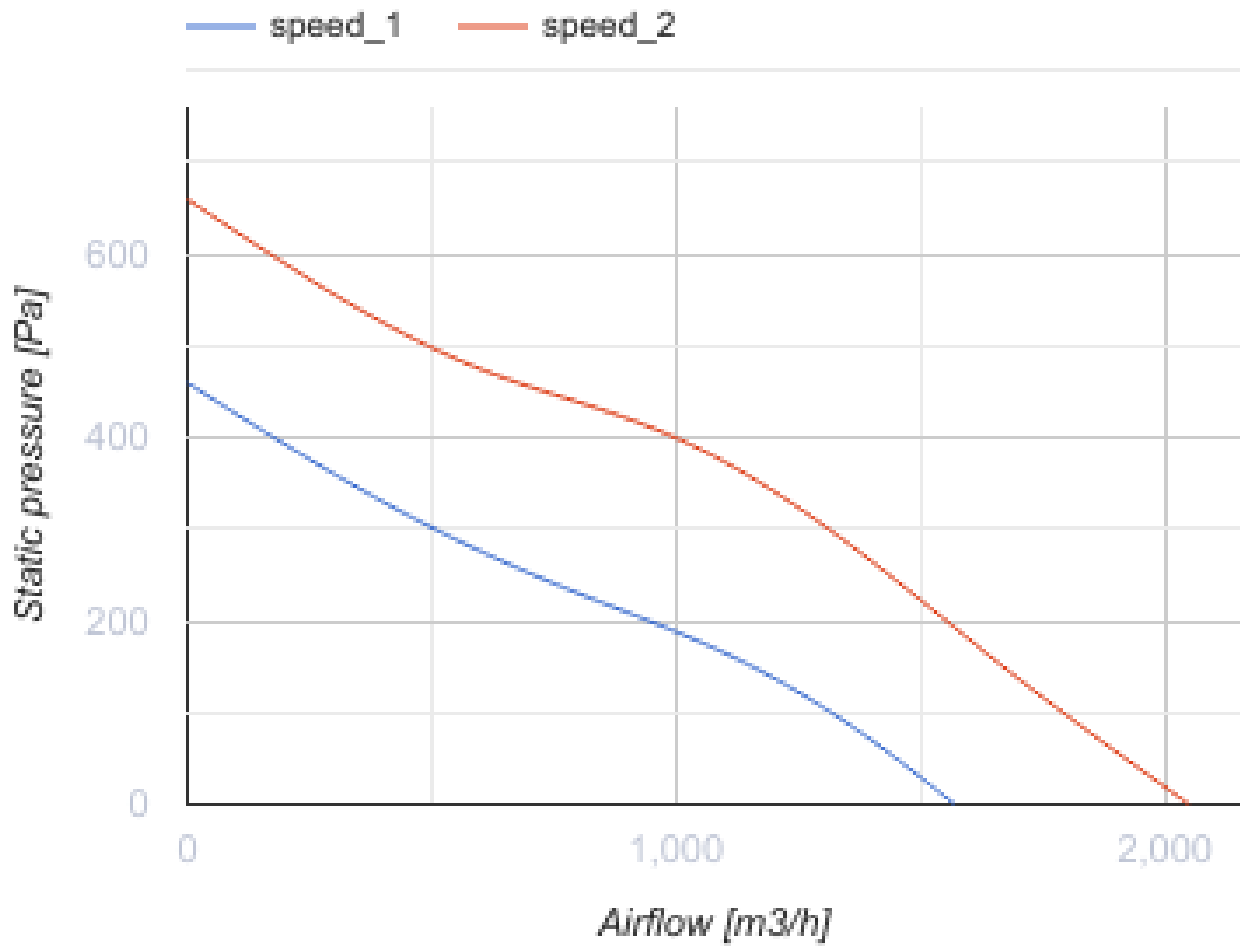

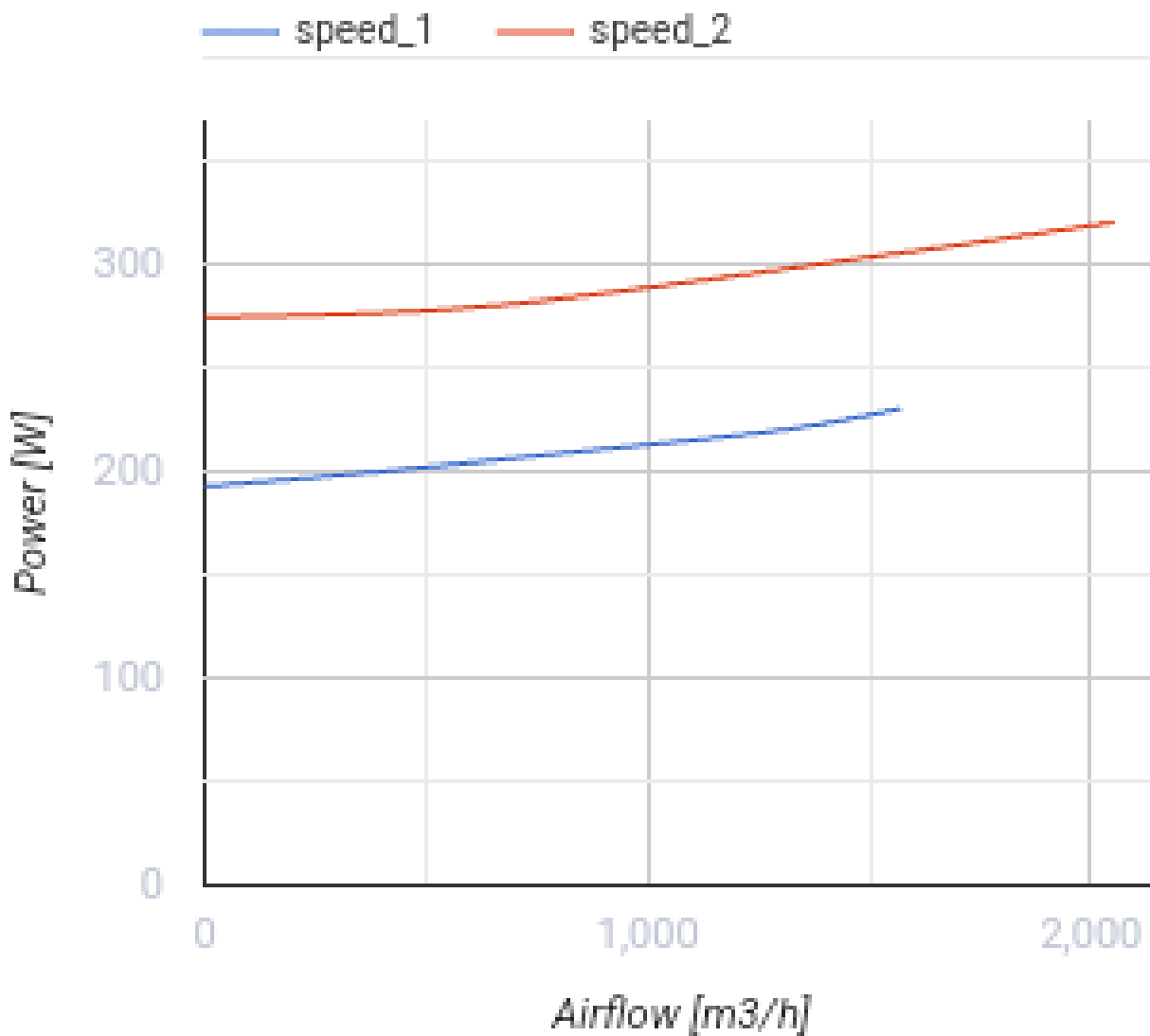

Размеры

ØD	B	B1	L	H
313	432	520	780	434

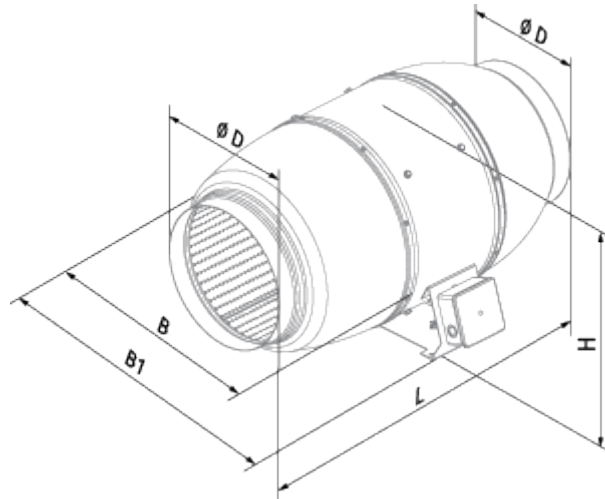



Экодизайн



Торговая марка	Blauberg
Модель	Iso-Mix 315
Тип установки	Однонаправленная
Тип привода	External MSD or VSD
Тип теплообменника	Нет
Номинальный расход воздуха (м³/с)	0.309
Статическое давление при номинальном расходе воздуха (Па)	327
Максимальные внешние утечки (%)	2.7
Статическая эффективность (%)	32.5
Декларируемый тип вентиляционной единицы	NRVU UVU
Sound power level (дБ(A))	58
Эффективная мощность (кВт)	0.317

Аксессуары

Переключатели скорости





Наименование	Фото	Описание
CDP-2/5		Переключатели для многоскоростных вентиляторов
CDP-2/10		Переключатель для многоскоростных вентиляторов

Тиристорные регуляторы скорости





Наименование	Фото	Описание
CDT E1.8		Регулятор скорости тиристорный
CDT1 E1.5		Регуляторы скорости

Датчики влажности



Наименование	Фото	Описание
--------------	------	----------



TE / TI 1.5		Таймеры
HSE / HSI 1.5		Датчики
LSE / LSI 1.5		Датчики
IRSE / IRSI 1.5		Датчики

Электрические нагреватели



Наименование	Фото	Описание
EKH 315-2.0		Канальные электрические нагреватели для круглых каналов
EKH 315-1.2		Канальные электрические нагреватели для круглых каналов
EKH 315-2.4		Канальные электрические нагреватели для круглых каналов
EKH 315-3.6		Канальные электрические нагреватели для круглых каналов
EKH 315-6.0		Канальные электрические нагреватели для круглых каналов
EKH 315-9.0		Канальные электрические нагреватели для круглых каналов

Для круглых каналов



Наименование	Фото	Описание
KFBT 315 F7		Фильтр-боксы с карманным фильтром для круглых каналов
KFBT 315 F5		Фильтр-боксы с карманным фильтром для круглых каналов

KFBT 315 G4		Фильтр-боксы с карманным фильтром для круглых каналов
KFBK 315		Фильтр-боксы с плоским фильтром для круглых каналов



Для круглых каналов

Наименование	Фото	Описание
SD 315/1200		Шумоглушители для круглых каналов
SD 315/900		Шумоглушители для круглых каналов
SD 315/600		Шумоглушители для круглых каналов

Водяные нагреватели

Наименование	Фото	Описание
WKN 315-2		Канальные водяные нагреватели для круглых каналов
WKN 315-4		Канальные водяные нагреватели для круглых каналов

Для круглых каналов

Наименование	Фото	Описание
VRV 315		Обратные клапаны для круглых каналов
VKA 315		Заслонки для круглых каналов