

Iso-Mix 250 US

Канальные вентиляторы смешанного типа в шумоизолированных корпусах



- Максимальный расход воздуха: 1315
- Уровень звукового давления LpA на расстоянии 3 м: 38
- Шумоизоляция
- Тип двигателя: АС
- Управление: Встроенный регулятор скорости
- Тип крыльчатки: Смешанный
- Материал корпуса: Сталь с полимерным покрытием
- Установка в любом положении

	Единица измерения	Iso-Mix 250 US	
Размер подключаемого воздуховода	мм	250	
Скорость	-	2	
Фазность	-	1	
Минимальное напряжение питания	В	230	
Максимальное напряжение питания	В	230	
Частота сети питания	Гц	50/60	
Номинальная мощность	Вт	127	178
Максимальный ток	А	0.79	0.52
Максимальный расход воздуха	м ³ /час	1035	1315
Скорость вращения	-	1960	2460
Уровень звукового давления LpA на расстоянии 3 м	дБ(А)	34	38
Вес	кг	15	
Максимальная температура перемещаемого воздуха	°С	60	
Класс защиты	-	IPX4	
Класс защиты привода	-	IP44	

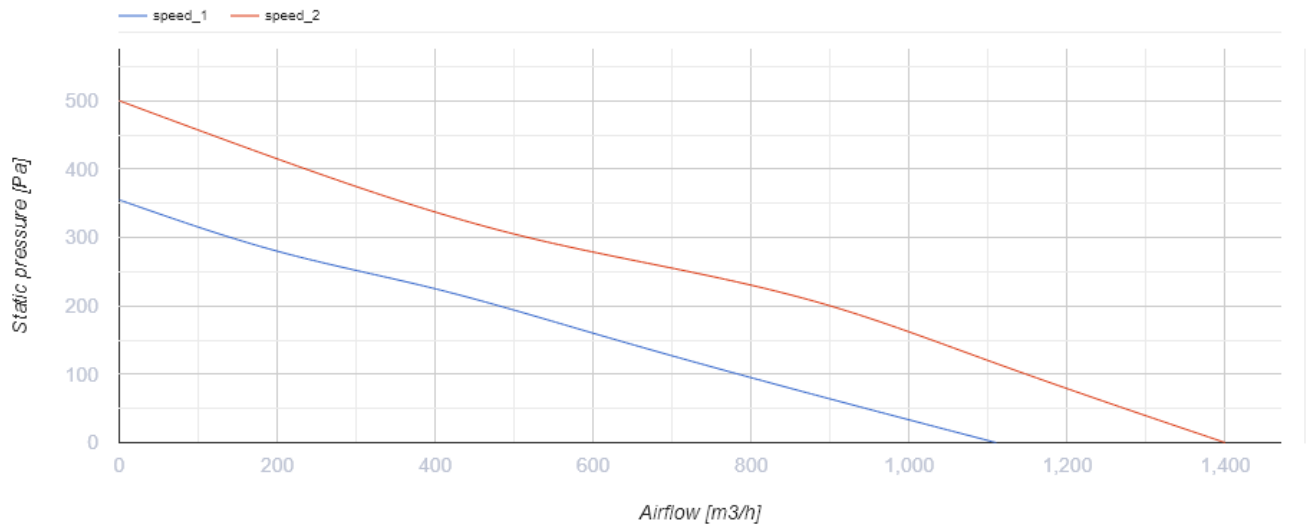

Размеры

ØD	B	B1	L	H
248	358	445	658	360

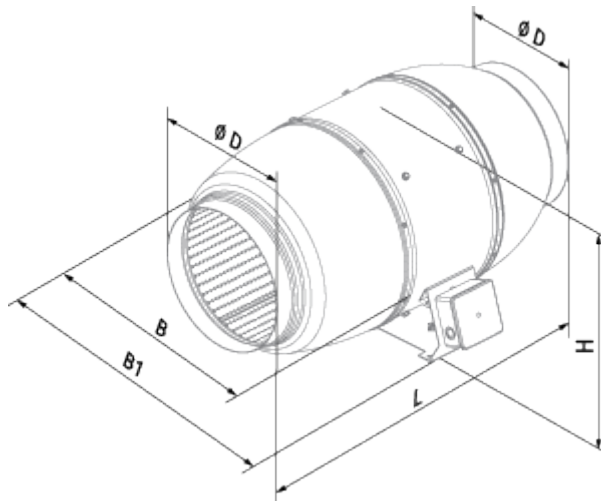

Экодизайн

Торговая марка	Blauberg
Модель	Iso-Mix 250 US
Тип установки	Однонаправленная
Тип привода	External MSD or VSD
Тип теплообменника	Нет
Номинальный расход воздуха (м³/с)	0.223
Статическое давление при номинальном расходе воздуха (Па)	236
Максимальные внешние утечки (%)	2.7
Статическая эффективность (%)	30.9
Декларируемый тип вентиляционной единицы	NRVU UVU
Эффективная мощность (кВт)	0.174
Sound power level (дБ(А))	56



Аксессуары

Другие аксессуары



Наименование	Фото	Описание
CDP-2/5		Переключатели для многоскоростных вентиляторов
CDT E1.8		Регулятор скорости тиристорный
CDP-2/10		Переключатель для многоскоростных вентиляторов
CDT1 E1.5		Регуляторы скорости

Другие аксессуары

Наименование	Фото	Описание
TE / TI 1.5		Таймеры

HSE / HSI 1.5		Датчики
LSE / LSI 1.5		Датчики
IRSE / IRSI 1.5		Датчики

Другие аксессуары





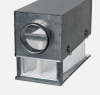



Наименование	Фото	Описание
SD 250/1200		Шумоглушители для круглых каналов
SD 250/900		Шумоглушители для круглых каналов
SD 250/600		Шумоглушители для круглых каналов

Другие аксессуары



Наименование	Фото	Описание
KFVK 250		Фильтр-боксы с плоским фильтром для круглых каналов
KFVT 250 G4		Фильтр-боксы с карманным фильтром для круглых каналов
KFVT 250 F5		Фильтр-боксы с карманным фильтром для круглых каналов
KFVT 250 F7		Фильтр-боксы с карманным фильтром для круглых каналов

Другие аксессуары

Наименование	Фото	Описание
EKH 250-1.2		Канальные электрические нагреватели для круглых каналов

EKH 250-2.0		Канальные электрические нагреватели для круглых каналов
EKH 250-2.4		Канальные электрические нагреватели для круглых каналов
EKH 250-3.0		Канальные электрические нагреватели для круглых каналов
EKH 250-3.6		Канальные электрические нагреватели для круглых каналов
EKH 250-6.0		Канальные электрические нагреватели для круглых каналов
EKH 250-9.0		Канальные электрические нагреватели для круглых каналов
WKH 250-2		Канальные водяные нагреватели для круглых каналов
WKH 250-4		Канальные водяные нагреватели для круглых каналов

Другие аксессуары

Наименование	Фото	Описание
VRV 250		Обратные клапаны для круглых каналов
VKA 250		Заслонки для круглых каналов