

## Iso-Mix 250 G1

Канальные вентиляторы смешанного типа в шумоизолированных корпусах



- Максимальный расход воздуха: 1315
- Уровень звукового давления LpA на расстоянии 3 м: 38
- Шумоизоляция
- Тип двигателя: АС
- Управление: Встроенный регулятор скорости
- Тип крыльчатки: Смешанный
- Материал корпуса: Сталь с полимерным покрытием
- Установка в любом положении
- Кабель подключения с сетевой вилкой
- Датчик температуры

	Единица измерения	Iso-Mix 250 G1	
Размер подключаемого воздуховода	мм	250	
Скорость	-	2	
Фазность	-	1	
Минимальное напряжение питания	В	230	
Максимальное напряжение питания	В	230	
Частота сети питания	Гц	50/60	
Номинальная мощность	Вт	127	178
Максимальный ток	А	0.79	0.52
Максимальный расход воздуха	м <sup>3</sup> /час	1035	1315
Скорость вращения	-	1960	2460
Уровень звукового давления LpA на расстоянии 3 м	дБ(А)	34	38
Вес	кг	15	
Максимальная температура перемещаемого воздуха	°С	60	
Класс защиты	-	IPX4	
Класс защиты привода	-	IP44	

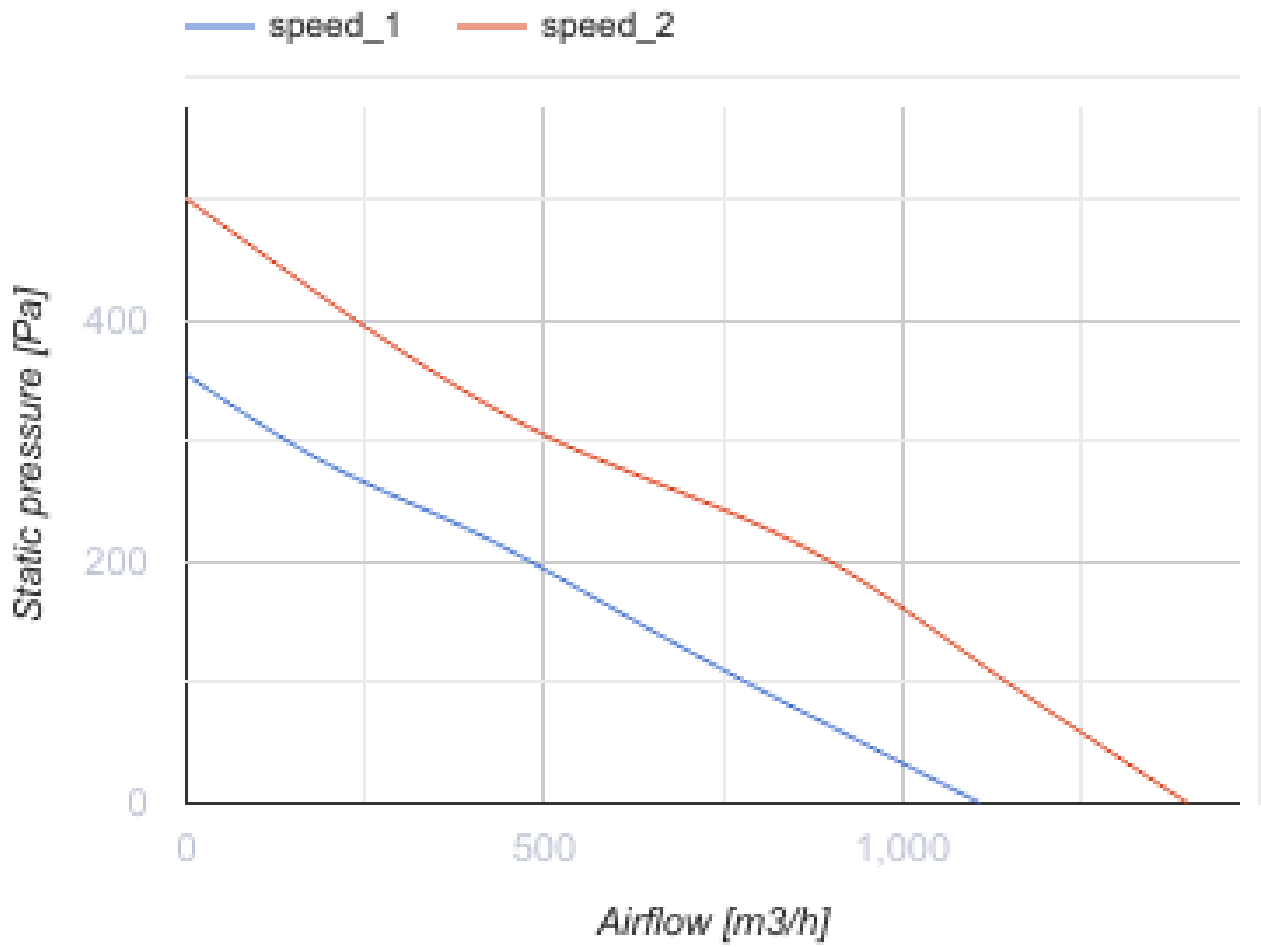

### Размеры

ØD	B	B1	L	H
248	358	445	658	360

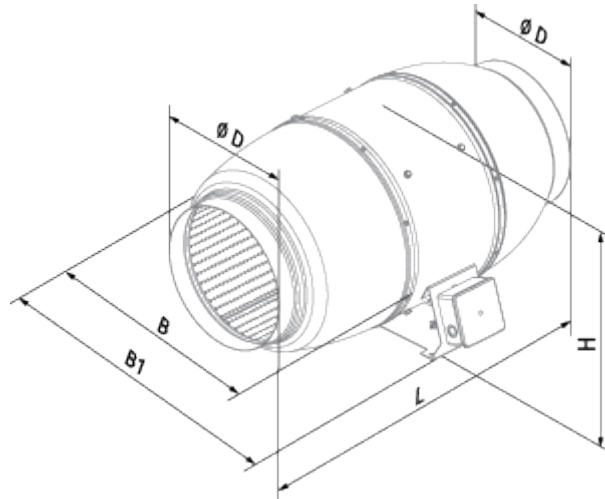

## Экодизайн

Торговая марка	Blauberg
Модель	Iso-Mix 250 G1
Тип установки	Однонаправленная
Тип привода	External MSD or VSD
Тип теплообменника	Нет
Номинальный расход воздуха (м <sup>3</sup> /с)	0.223
Статическое давление при номинальном расходе воздуха (Па)	236
Максимальные внешние утечки (%)	2.7
Статическая эффективность (%)	30.9
Декларируемый тип вентиляционной единицы	NRVU UVU
Эффективная мощность (кВт)	0.174
Sound power level (дБ(А))	56



## Аксессуары

### Другие аксессуары

Наименование	Фото	Описание
<a href="#">CDP-2/5</a>		Переключатели для многоскоростных вентиляторов
<a href="#">CDT E1.8</a>		Регулятор скорости тиристорный
<a href="#">CDP-2/10</a>		Переключатель для многоскоростных вентиляторов
<a href="#">CDT1 E1.5</a>		Регуляторы скорости

### Другие аксессуары

Наименование	Фото	Описание
<a href="#">TE / TI 1.5</a>		Таймеры

<a href="#">HSE / HSI 1.5</a>		Датчики
<a href="#">LSE / LSI 1.5</a>		Датчики
<a href="#">IRSE / IRSI 1.5</a>		Датчики

### Другие аксессуары









Наименование	Фото	Описание
<a href="#">SD 250/1200</a>		Шумоглушители для круглых каналов
<a href="#">SD 250/900</a>		Шумоглушители для круглых каналов
<a href="#">SD 250/600</a>		Шумоглушители для круглых каналов

### Другие аксессуары



Наименование	Фото	Описание
<a href="#">KFVK 250</a>		Фильтр-боксы с плоским фильтром для круглых каналов
<a href="#">KFVT 250 G4</a>		Фильтр-боксы с карманным фильтром для круглых каналов
<a href="#">KFVT 250 F5</a>		Фильтр-боксы с карманным фильтром для круглых каналов
<a href="#">KFVT 250 F7</a>		Фильтр-боксы с карманным фильтром для круглых каналов

### Другие аксессуары

Наименование	Фото	Описание
<a href="#">EKH 250-1.2</a>		Канальные электрические нагреватели для круглых каналов

<a href="#">EKH 250-2.0</a>		Канальные электрические нагреватели для круглых каналов
<a href="#">EKH 250-2.4</a>		Канальные электрические нагреватели для круглых каналов
<a href="#">EKH 250-3.0</a>		Канальные электрические нагреватели для круглых каналов
<a href="#">EKH 250-3.6</a>		Канальные электрические нагреватели для круглых каналов
<a href="#">EKH 250-6.0</a>		Канальные электрические нагреватели для круглых каналов
<a href="#">EKH 250-9.0</a>		Канальные электрические нагреватели для круглых каналов
<a href="#">WKH 250-2</a>		Канальные водяные нагреватели для круглых каналов
<a href="#">WKH 250-4</a>		Канальные водяные нагреватели для круглых каналов

### Другие аксессуары

Наименование	Фото	Описание
<a href="#">VRV 250</a>		Обратные клапаны для круглых каналов
<a href="#">VKA 250</a>		Заслонки для круглых каналов