

Iso-Mix 200 TW1

Канальные вентиляторы смешанного типа в шумоизолированном корпусе



- Максимальный расход воздуха: 1035
- Уровень звукового давления LpA на расстоянии 3 м: 36
- Шумоизоляция
- Тип двигателя: АС
- Тип крыльчатки: Смешанный
- Материал корпуса: Сталь с полимерным покрытием
- Установка в любом положении
- Кабель подключения с сетевой вилкой
- Таймер: Таймер выключения

	Единица измерения	Iso-Mix 200 TW1		
Размер подключаемого воздуховода	мм	200		
Скорость	-	3		
Фазность	-	1		
Минимальное напряжение питания	В	230		
Максимальное напряжение питания	В	230		
Частота сети питания	Гц	50/60		
Номинальная мощность	Вт	82	100	110
Максимальный ток	А	0.37	0.44	0.49
Максимальный расход воздуха	м ³ /час	731	961	1035
Скорость вращения	-	2376	2382	2445
Уровень звукового давления LpA на расстоянии 3 м	дБ(А)	30	34	36
Вес	кг	8		
Максимальная температура перемещаемого воздуха	°С	60		
Класс защиты	-	IPX4		
Класс защиты привода	-	IP44		

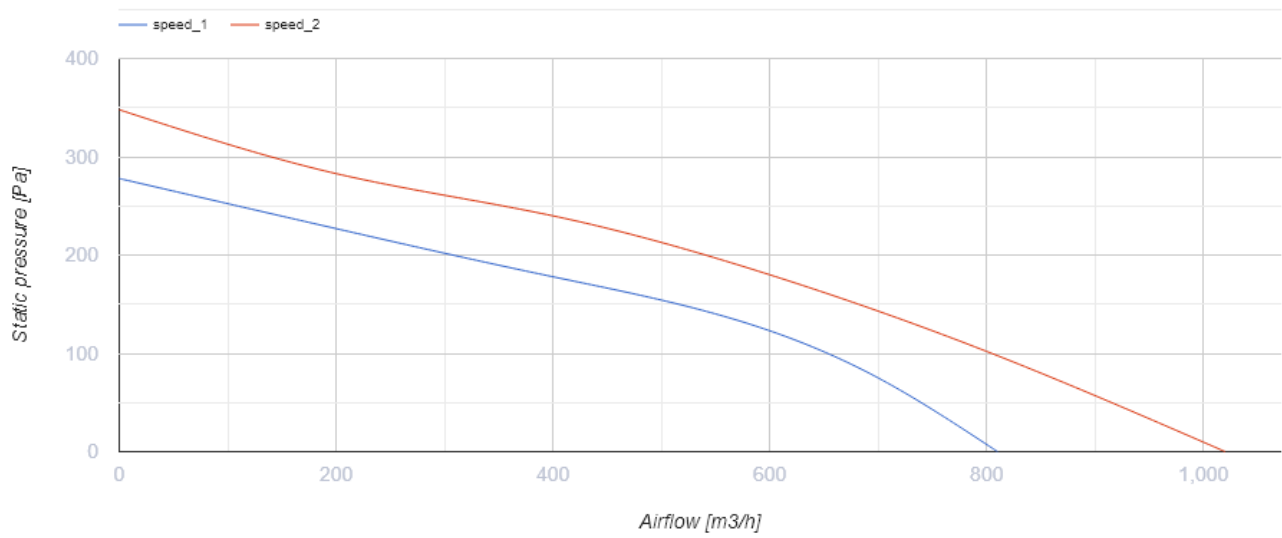

Размеры

ØD	B	B1	L	H
198	293	386	550	295

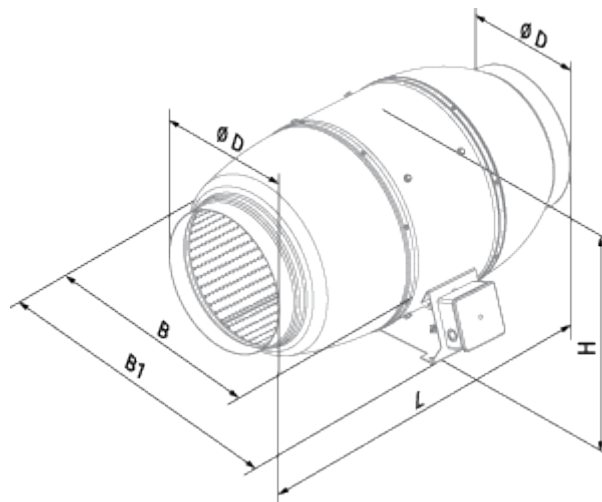



Экодизайн





Торговая марка	Blauberg					
Модель	Iso-Mix 200 TW1					
Удельное потребление энергии (кВт.час/(м ² /год))	Холодный		Умеренный		Теплый	
	52.8	A+	25.7	C	10.2	E
Тип установки	Однонаправленная					
Тип привода	Multi-speed					
Тип теплообменника	Нет					
Максимальный расход воздуха (м ³ /час)	800					
Потребляемая мощность (Вт)	110					
Эталонный объемный расход (м ³ /с)	0.156					
Статическое давление в исходной точке (Па)	50					
Удельный потребляемая мощность в исходной точке (Вт/(м ³ /час))	0.139					
Способ управления приводом	Локальное регулирование потребления					
Максимальные внешние утечки (%)	2.7					
Sound power level (дБ(A))	33					
Декларируемый тип вентиляционной единицы	RVU UVU					
Годовое потребление электричества (кВт.час/год)	Холодный		Умеренный		Теплый	
	104		104		104	
Годовое сохранение тепла (кВт.час/год)	Холодный		Умеренный		Теплый	
	5536		2830		1280	

Аксессуары





Переключатели скорости

Наименование	Фото	Описание
CDP-2/5		Переключатели для многоскоростных вентиляторов
CDP-2/10		Переключатель для многоскоростных вентиляторов





Тиристорные регуляторы скорости

Наименование	Фото	Описание
CDT E1.8		Регулятор скорости тиристорный
CDT1 E0.5		Регуляторы скорости

Датчики влажности



Наименование	Фото	Описание
TE / TI 1.5		Таймеры
HSE / HSI 1.5		Датчики
LSE / LSI 1.5		Датчики
IRSE / IRSI 1.5		Датчики

Для круглых каналов









Наименование	Фото	Описание
KFBT 200 G4		Фильтр-боксы с карманным фильтром для круглых каналов
KFBK 200		Фильтр-боксы с плоским фильтром для круглых каналов
KFBT 200 F5		Фильтр-боксы с карманным фильтром для круглых каналов
KFBT 200 F7		Фильтр-боксы с карманным фильтром для круглых каналов

Для круглых каналов



Наименование	Фото	Описание
SD 200/1200		Шумоглушители для круглых каналов

SD 200/900		Шумоглушители для круглых каналов
SD 200/600		Шумоглушители для круглых каналов



Электрические нагреватели

Наименование	Фото	Описание
EKH 200-1.2		Канальные электрические нагреватели для круглых каналов
EKH 200-1.7		Канальные электрические нагреватели для круглых каналов
EKH 200-2.0		Канальные электрические нагреватели для круглых каналов
EKH 200-2.4		Канальные электрические нагреватели для круглых каналов
EKH 200-3.4		Канальные электрические нагреватели для круглых каналов
EKH 200-3.6		Канальные электрические нагреватели для круглых каналов
EKH 200-5.1		Канальные электрические нагреватели для круглых каналов
EKH 200-6.0		Канальные электрические нагреватели для круглых каналов

Водяные нагреватели

Наименование	Фото	Описание
WKN 200-2		Канальные водяные нагреватели для круглых каналов
WKN 200-4		Канальные водяные нагреватели для круглых каналов

Для круглых каналов

Наименование	Фото	Описание
VRV 200		Обратные клапаны для круглых каналов
VKA 200		Заслонки для круглых каналов