

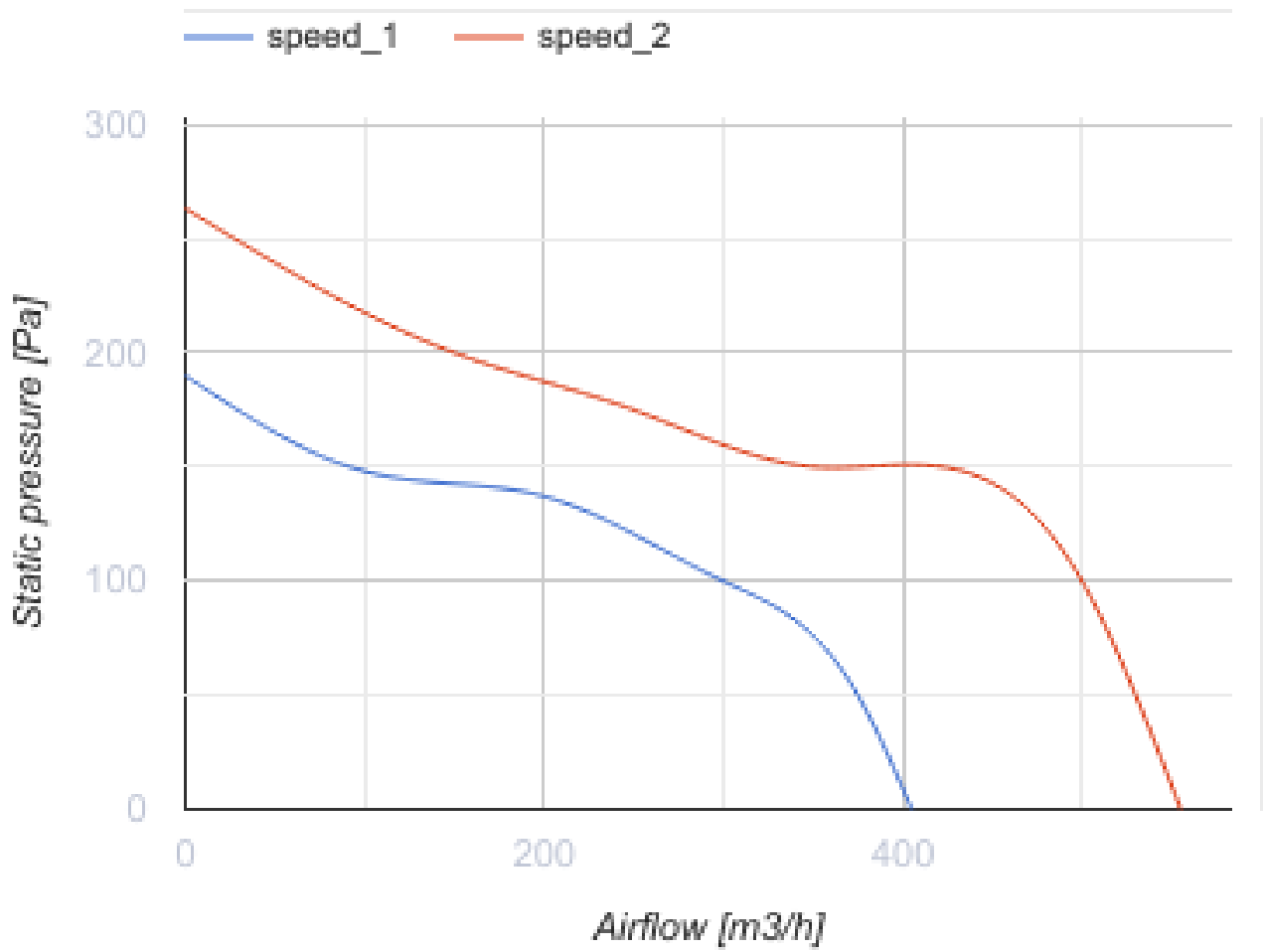

Канальные вентиляторы смешанного типа в шумоизолированном корпусе

- Максимальный расход воздуха: 550
- Уровень звукового давления LpA на расстоянии 3 м: 33
- Шумоизоляция
- Тип двигателя: АС
- Управление: Встроенный регулятор скорости
- Тип крыльчатки: Смешанный
- Материал корпуса: Сталь с полимерным покрытием
- Установка в любом положении

	Единица измерения		
Размер подключаемого воздуховода	мм	150	
Скорость	-	2	
Фазность	-	1	
Минимальное напряжение питания	В	230	
Максимальное напряжение питания	В	230	
Частота сети питания	Гц	50/60	
Номинальная мощность	Вт	45	52
Максимальный ток	А	0.2	0.23
Максимальный расход воздуха	м <sup>3</sup> /час	410	550
Скорость вращения	-	1985	2640
Уровень звукового давления LpA на расстоянии 3 м	дБ(А)	26	33
Вес	кг	6.1	
Максимальная температура перемещаемого воздуха	°С	60	
Класс защиты	-	IPX4	
Класс защиты привода	-	IP44	



### Размеры

Ø D	B	B1	L	H
148	247	273	579	263

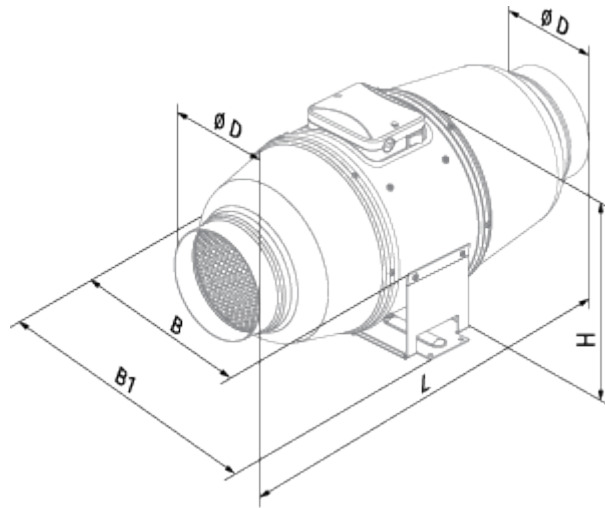

## Экодизайн



Торговая марка	Blauberg					
Модель						
Удельное потребление энергии (кВт.час/(м <sup>2</sup> /год))	Холодный		Умеренный		Теплый	
	52.8	A+	25.7	C	10.2	E
Тип установки	Однонаправленная					
Тип привода	Multi-speed					
Тип теплообменника	Нет					
Максимальный расход воздуха (м <sup>3</sup> /час)	470					
Потребляемая мощность (Вт)	52					
Эталонный объемный расход (м <sup>3</sup> /с)	0.091					
Статическое давление в исходной точке (Па)	50					
Удельный потребляемая мощность в исходной точке (Вт/(м <sup>3</sup> /час))	0.137					
Способ управления приводом	Локальное регулирование потребления					
Максимальные внешние утечки (%)	2.7					
Sound power level (дБ(A))	33					
Декларируемый тип вентиляционной единицы	RVU UVU					
Годовое потребление электричества (кВт.час/год)	Холодный		Умеренный		Теплый	
	102		102		102	
Годовое сохранение тепла (кВт.час/год)	Холодный		Умеренный		Теплый	
	5536		2830		1280	





## Аксессуары

### Для круглых каналов







Наименование	Фото	Описание
<a href="#">SD 150/600</a>		Шумоглушители для круглых каналов
<a href="#">SD 150/900</a>		Шумоглушители для круглых каналов

<a href="#">SD 150/1200</a>		Шумоглушители для круглых каналов
-----------------------------	---	-----------------------------------

### Для круглых каналов



Наименование	Фото	Описание
<a href="#">KFBK 150</a>		Фильтр-боксы с плоским фильтром для круглых каналов
<a href="#">KFBT 150 G4</a>		Фильтр-боксы с карманным фильтром для круглых каналов
<a href="#">KFBT 150 F5</a>		Фильтр-боксы с карманным фильтром для круглых каналов
<a href="#">KFBT 150 F7</a>		Фильтр-боксы с карманным фильтром для круглых каналов

### Электрические нагреватели



Наименование	Фото	Описание
<a href="#">EKH 150-1.2</a>		Канальные электрические нагреватели для круглых каналов
<a href="#">EKH 150-1.7</a>		Канальные электрические нагреватели для круглых каналов
<a href="#">EKH 150-2.0</a>		Канальные электрические нагреватели для круглых каналов
<a href="#">EKH 150-2.4</a>		Канальные электрические нагреватели для круглых каналов
<a href="#">EKH 150-3.4</a>		Канальные электрические нагреватели для круглых каналов
<a href="#">EKH 150-3.6</a>		Канальные электрические нагреватели для круглых каналов
<a href="#">EKH 150-5.1</a>		Канальные электрические нагреватели для круглых каналов

<a href="#">EKH 150-6.0</a>		Канальные электрические нагреватели для круглых каналов
-----------------------------	---	---



### Водяные нагреватели

Наименование	Фото	Описание
<a href="#">WKH 150-2</a>		Канальные водяные нагреватели для круглых каналов
<a href="#">WKH 150-4</a>		Канальные водяные нагреватели для круглых каналов



### Для круглых каналов

Наименование	Фото	Описание
<a href="#">VRV 150</a>		Обратные клапаны для круглых каналов
<a href="#">VKA 150</a>		Заслонки для круглых каналов

### Переключатели скорости





Наименование	Фото	Описание
<a href="#">CDP-2/10</a>		Переключатель для многоскоростных вентиляторов
<a href="#">CDP-2/5</a>		Переключатели для многоскоростных вентиляторов

### Тиристорные регуляторы скорости

Наименование	Фото	Описание
<a href="#">CDT1 E0.5</a>		Регуляторы скорости
<a href="#">CDT E1.8</a>		Регулятор скорости тиристорный

### Датчики влажности

Наименование	Фото	Описание
--------------	------	----------

<a href="#">TE / TI 1.5</a>		Таймеры
<a href="#">HSE / HSI 1.5</a>		Датчики
<a href="#">LSE / LSI 1.5</a>		Датчики
<a href="#">IRSE / IRSI 1.5</a>		Датчики