



Iso-Mix 125 USW1

Канальные вентиляторы смешанного типа в шумоизолированных корпусах

- Максимальный расход воздуха: 347
- Уровень звукового давления LpA на расстоянии 3 м: 28
- Шумоизоляция
- Тип двигателя: АС
- Управление: Встроенный регулятор скорости
- Тип крыльчатки: Смешанный
- Материал корпуса: Сталь с полимерным покрытием
- Установка в любом положении
- Кабель подключения с сетевой вилкой

	Единица измерения	Iso-Mix 125 USW1	
Размер подключаемого воздуховода	мм	125	
Скорость	-	2	
Фазность	-	1	
Минимальное напряжение питания	В	230	
Максимальное напряжение питания	В	230	
Частота сети питания	Гц	50/60	
Номинальная мощность	Вт	25	29
Максимальный ток	А	0.11	0.13
Максимальный расход воздуха	м ³ /час	235	347
Скорость вращения	-	1660	2315
Уровень звукового давления LpA на расстоянии 3 м	дБ(А)	23	28
Вес	кг	4.6	
Максимальная температура перемещаемого воздуха	°С	60	
Класс защиты	-	IPX4	
Класс защиты привода	-	IP44	

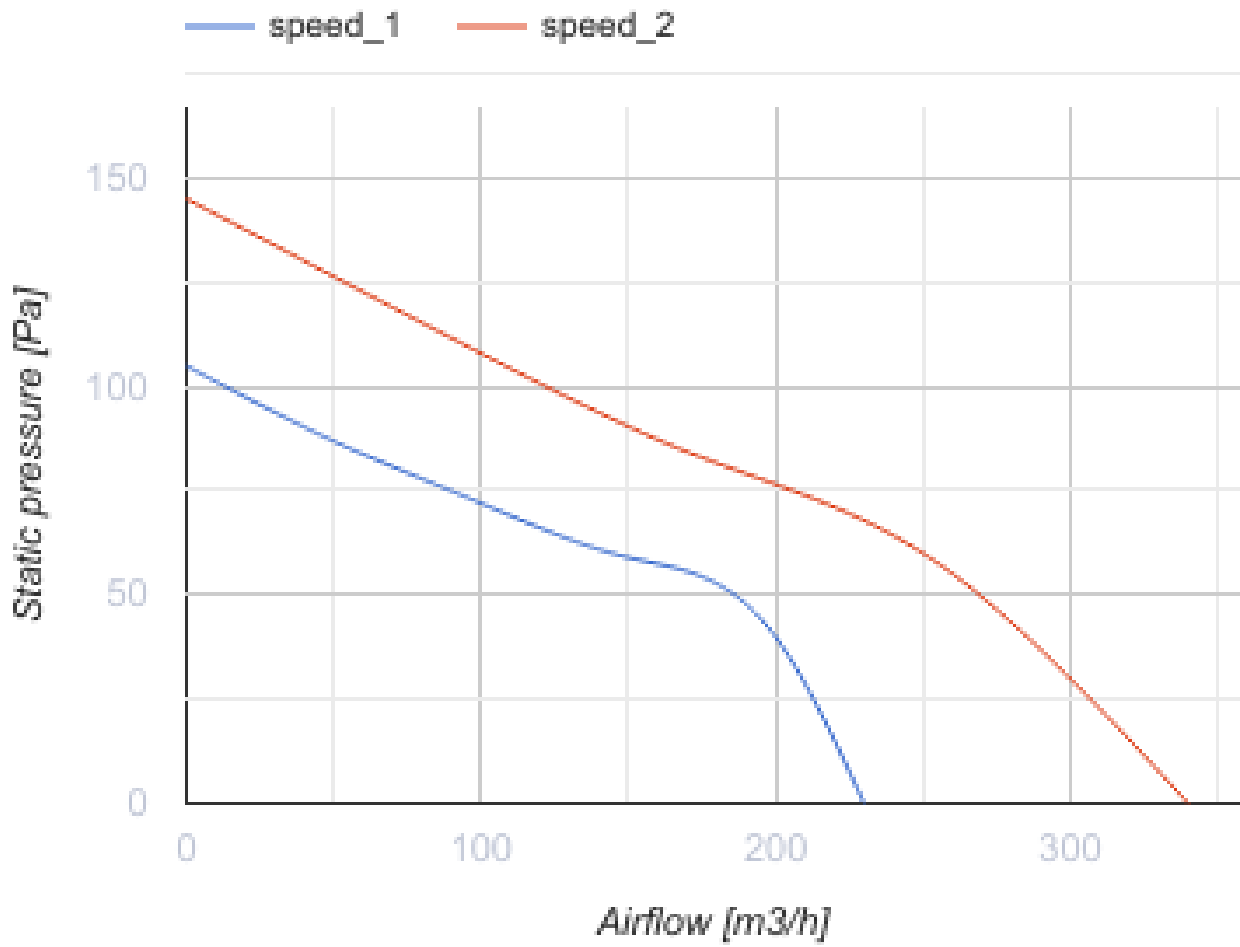

Размеры

ØD	B	B1	L	H
123	214	243	474	251

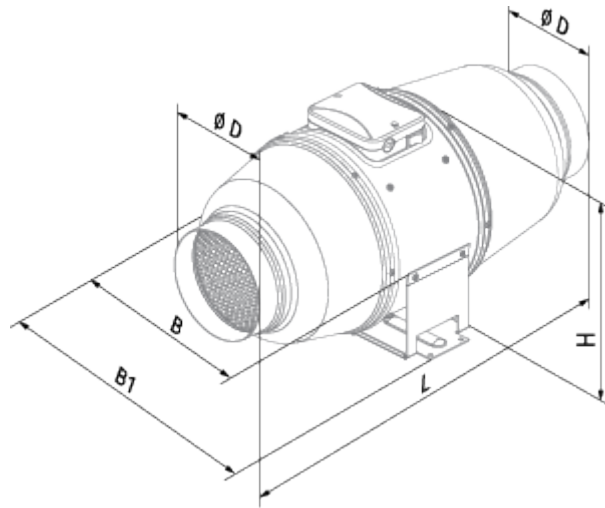



Экодизайн



Торговая марка	Blauberg					
Модель	Iso-Mix 125 USW1					
Удельное потребление энергии (кВт.час/(м ² /год))	Холодный		Умеренный		Теплый	
	50	A+	23	D	7.5	F
Тип установки	Однонаправленная					
Тип привода	Multi-speed					
Тип теплообменника	Нет					
Максимальный расход воздуха (м ³ /час)	125					
Потребляемая мощность (Вт)	29					
Эталонный объемный расход (м ³ /с)	0.024					
Статическое давление в исходной точке (Па)	50					
Удельный потребляемая мощность в исходной точке (Вт/(м ³ /час))	0.286					
Способ управления приводом	Локальное регулирование потребления					
Максимальные внешние утечки (%)	2.7					
Декларируемый тип вентиляционной единицы	RVU UVU					
Sound power level (дБ(A))	28					
Годовое потребление электричества (кВт.час/год)	Холодный		Умеренный		Теплый	
	213		213		213	
Годовое сохранение тепла (кВт.час/год)	Холодный		Умеренный		Теплый	
	5536		2830		1280	





Аксессуары

Другие аксессуары

Наименование	Фото	Описание
CDP-2/5		Переключатели для многоскоростных вентиляторов
CDT E1.8		Регулятор скорости тиристорный
CDP-2/10		Переключатель для многоскоростных вентиляторов

CDT1 E0.5		Регуляторы скорости
---------------------------	---	---------------------





Другие аксессуары

Наименование	Фото	Описание
TE / TI 1.5		Таймеры
HSE / HSI 1.5		Датчики
LSE / LSI 1.5		Датчики
IRSE / IRSI 1.5		Датчики



Другие аксессуары

Наименование	Фото	Описание
EKH 125-0.8		Канальные электрические нагреватели для круглых каналов
EKH 125-0.6		Канальные электрические нагреватели для круглых каналов
EKH 125-1.2		Канальные электрические нагреватели для круглых каналов
EKH 125-1.6		Канальные электрические нагреватели для круглых каналов
EKH 125-2.4		Канальные электрические нагреватели для круглых каналов
WKH 125-2		Канальные водяные нагреватели для круглых каналов
WKH 125-4		Канальные водяные нагреватели для круглых каналов



Другие аксессуары

Наименование	Фото	Описание
KFBT 125 F7		Фильтр-боксы с карманным фильтром для круглых каналов
KFBT 125 F5		Фильтр-боксы с карманным фильтром для круглых каналов
KFBT 125 G4		Фильтр-боксы с карманным фильтром для круглых каналов
KFBK 125		Фильтр-боксы с плоским фильтром для круглых каналов

Другие аксессуары

Наименование	Фото	Описание
SD 125/1200		Шумоглушители для круглых каналов
SD 125/900		Шумоглушители для круглых каналов
SD 125/600		Шумоглушители для круглых каналов

Другие аксессуары

Наименование	Фото	Описание
VRV 125		Обратные клапаны для круглых каналов
VKA 125		Заслонки для круглых каналов