

# Iso-Mix 125 TW1

Канальные вентиляторы смешанного типа в шумоизолированном корпусе



- Максимальный расход воздуха: 347
- Уровень звукового давления LpA на расстоянии 3 м: 28
- Шумоизоляция
- Тип двигателя: АС
- Тип крыльчатки: Смешанный
- Материал корпуса: Сталь с полимерным покрытием
- Установка в любом положении
- Кабель подключения с сетевой вилкой
- Таймер: Таймер выключения

	Единица измерения	Iso-Mix 125 TW1	
Размер подключаемого воздуховода	мм	125	
Скорость	-	2	
Фазность	-	1	
Минимальное напряжение питания	В	230	
Максимальное напряжение питания	В	230	
Частота сети питания	Гц	50/60	
Номинальная мощность	Вт	25	29
Максимальный ток	А	0.11	0.13
Максимальный расход воздуха	м <sup>3</sup> /час	235	347
Скорость вращения	-	1660	2315
Уровень звукового давления LpA на расстоянии 3 м	дБ(А)	23	28
Вес	кг	4.6	
Максимальная температура перемещаемого воздуха	°С	60	
Класс защиты	-	IPX4	
Класс защиты привода	-	IP44	

## Размеры

$\varnothing D$	B	B1	L	H
123	214	243	474	251

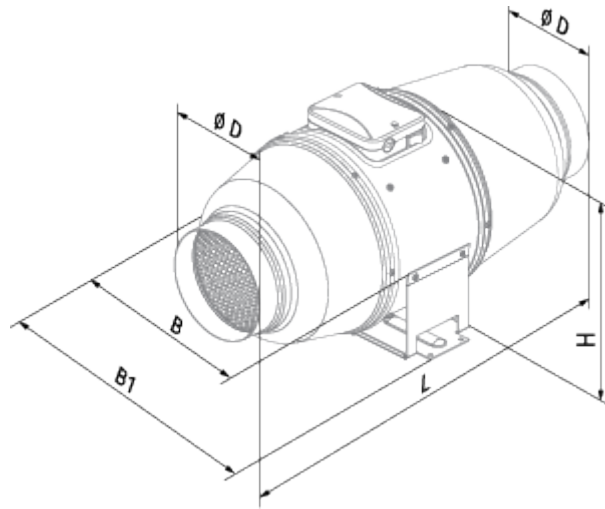



## Экодизайн





Торговая марка	Blauberg					
Модель	Iso-Mix 125 TW1					
Удельное потребление энергии (кВт.час/(м <sup>2</sup> /год))	Холодный		Умеренный		Теплый	
	50	A+	23	D	7.5	F
Тип установки	Однонаправленная					
Тип привода	Multi-speed					
Тип теплообменника	Нет					
Максимальный расход воздуха (м <sup>3</sup> /час)	125					
Потребляемая мощность (Вт)	29					
Эталонный объемный расход (м <sup>3</sup> /с)	0.024					
Статическое давление в исходной точке (Па)	50					
Удельный потребляемая мощность в исходной точке (Вт/(м <sup>3</sup> /час))	0.286					
Способ управления приводом	Локальное регулирование потребления					
Максимальные внешние утечки (%)	2.7					
Sound power level (дБ(A))	28					
Декларируемый тип вентиляционной единицы	RVU UVU					
Годовое потребление электричества (кВт.час/год)	Холодный		Умеренный		Теплый	
	213		213		213	
Годовое сохранение тепла (кВт.час/год)	Холодный		Умеренный		Теплый	
	5536		2830		1280	

## Аксессуары





### Переключатели скорости

Наименование	Фото	Описание
<a href="#">CDP-2/5</a>		Переключатели для многоскоростных вентиляторов
<a href="#">CDP-2/10</a>		Переключатель для многоскоростных вентиляторов

### Тиристорные регуляторы скорости

Наименование	Фото	Описание
<a href="#">CDT E1.8</a>		Регулятор скорости тиристорный
<a href="#">CDT1 E0.5</a>		Регуляторы скорости

### Датчики влажности





Наименование	Фото	Описание
<a href="#">TE / TL1.5</a>		Таймеры
<a href="#">HSE / HSI 1.5</a>		Датчики
<a href="#">LSE / LSI 1.5</a>		Датчики
<a href="#">IRSE / IRSI 1.5</a>		Датчики

### Электрические нагреватели



Наименование	Фото	Описание
<a href="#">EKH 125-0.8</a>		Канальные электрические нагреватели для круглых каналов
<a href="#">EKH 125-0.6</a>		Канальные электрические нагреватели для круглых каналов
<a href="#">EKH 125-1.2</a>		Канальные электрические нагреватели для круглых каналов
<a href="#">EKH 125-1.6</a>		Канальные электрические нагреватели для круглых каналов
<a href="#">EKH 125-2.4</a>		Канальные электрические нагреватели для круглых каналов

### Для круглых каналов



Наименование	Фото	Описание
--------------	------	----------

<a href="#">KFBT 125 F7</a>		Фильтр-боксы с карманным фильтром для круглых каналов
<a href="#">KFBT 125 F5</a>		Фильтр-боксы с карманным фильтром для круглых каналов
<a href="#">KFBT 125 G4</a>		Фильтр-боксы с карманным фильтром для круглых каналов
<a href="#">KFBK 125</a>		Фильтр-боксы с плоским фильтром для круглых каналов



### Для круглых каналов

Наименование	Фото	Описание
<a href="#">SD 125/1200</a>		Шумоглушители для круглых каналов
<a href="#">SD 125/900</a>		Шумоглушители для круглых каналов
<a href="#">SD 125/600</a>		Шумоглушители для круглых каналов

### Водяные нагреватели

Наименование	Фото	Описание
<a href="#">WKN 125-2</a>		Канальные водяные нагреватели для круглых каналов
<a href="#">WKN 125-4</a>		Канальные водяные нагреватели для круглых каналов

### Для круглых каналов

Наименование	Фото	Описание
<a href="#">VRV 125</a>		Обратные клапаны для круглых каналов
<a href="#">VKA 125</a>		Заслонки для круглых каналов