

Iso-Mix 100 FR1

Канальные вентиляторы смешанного типа в шумоизолированном корпусе



- Максимальный расход воздуха: 233
- Уровень звукового давления LpA на расстоянии 3 м: 29
- Шумоизоляция
- Тип двигателя: АС
- Управление: Встроенный регулятор скорости
- Тип крыльчатки: Смешанный
- Материал корпуса: Сталь с полимерным покрытием
- Установка в любом положении
- Кабель подключения с сетевой вилкой

	Единица измерения	Iso-Mix 100 FR1	
Размер подключаемого воздуховода	мм	100	
Скорость	-	2	
Фазность	-	1	
Минимальное напряжение питания	В	230	
Максимальное напряжение питания	В	230	
Частота сети питания	Гц	50/60	
Номинальная мощность	Вт	24	26
Максимальный ток	А	0.1	0.11
Максимальный расход воздуха	м ³ /час	175	233
Скорость вращения	-	2015	2610
Уровень звукового давления LpA на расстоянии 3 м	дБ(А)	24	29
Вес	кг	4.6	
Максимальная температура перемещаемого воздуха	°С	60	
Класс защиты	-	IPX4	
Класс защиты привода	-	IP44	

Размеры

$\varnothing D$	B	B1	L	H
98	214	243	505	251

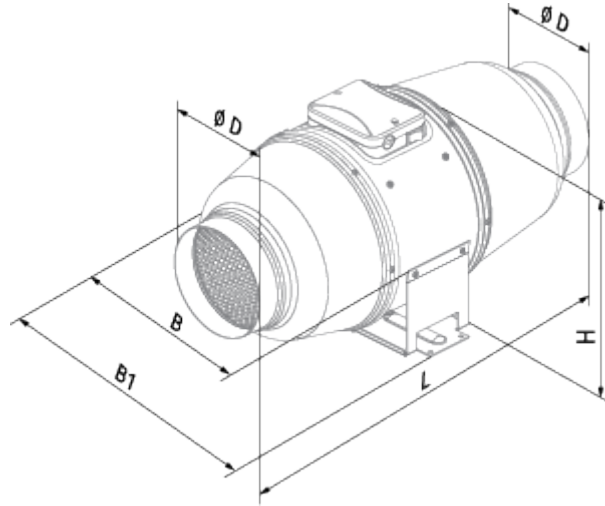



Экодизайн





Торговая марка	Blauberg					
Модель	Iso-Mix 100 FR1					
Удельное потребление энергии (кВт.час/(м ² /год))	Холодный		Умеренный		Теплый	
	49	A+	21.9	D	6.4	F
Тип установки	Однонаправленная					
Тип привода	Multi-speed					
Тип теплообменника	Нет					
Максимальный расход воздуха (м ³ /час)	100					
Потребляемая мощность (Вт)	26					
Эталонный объемный расход (м ³ /с)	0.019					
Статическое давление в исходной точке (Па)	50					
Удельный потребляемая мощность в исходной точке (Вт/(м ³ /час))	0.343					
Способ управления приводом	Локальное регулирование потребления					
Максимальные внешние утечки (%)	2.7					
Sound power level (дБ(A))	29					
Декларируемый тип вентиляционной единицы	RVU UVU					
Годовое потребление электричества (кВт.час/год)	Холодный		Умеренный		Теплый	
	256		256		256	
Годовое сохранение тепла (кВт.час/год)	Холодный		Умеренный		Теплый	
	5536		2830		1280	

Аксессуары





Переключатели скорости

Наименование	Фото	Описание
CDP-2/5		Переключатели для многоскоростных вентиляторов
CDP-2/10		Переключатель для многоскоростных вентиляторов

Тиристорные регуляторы скорости

Наименование	Фото	Описание
CDT E1.8		Регулятор скорости тиристорный
CDT1 E0.5		Регуляторы скорости

Датчики влажности





Наименование	Фото	Описание
TE / TL1.5		Таймеры
HSE / HSI 1.5		Датчики
LSE / LSI 1.5		Датчики
IRSE / IRSI 1.5		Датчики

Электрические нагреватели

Наименование	Фото	Описание
EKH 100-0.8		Канальные электрические нагреватели для круглых каналов
EKH 100-0.6		Канальные электрические нагреватели для круглых каналов
EKH 100-1.2		Канальные электрические нагреватели для круглых каналов
EKH 100-1.6		Канальные электрические нагреватели для круглых каналов
EKH 100-1.8		Канальные электрические нагреватели для круглых каналов

Для круглых каналов



Наименование	Фото	Описание
--------------	------	----------

KFBT 100 F7		Фильтр-боксы с карманным фильтром для круглых каналов
KFBT 100 F5		Фильтр-боксы с карманным фильтром для круглых каналов
KFBT 100 G4		Фильтр-боксы с карманным фильтром для круглых каналов
KFBK 100		Фильтр-боксы с плоским фильтром для круглых каналов



Для круглых каналов

Наименование	Фото	Описание
SD 100/1200		Шумоглушители для круглых каналов
SD 100/900		Шумоглушители для круглых каналов
SD 100/600		Шумоглушители для круглых каналов

Водяные нагреватели

Наименование	Фото	Описание
WKN 100-2		Канальные водяные нагреватели для круглых каналов
WKN 100-4		Канальные водяные нагреватели для круглых каналов

Для круглых каналов

Наименование	Фото	Описание
VRV 100		Обратные клапаны для круглых каналов
VKA 100		Заслонки для круглых каналов