

## Iso-Mix 100

Канальные вентиляторы смешанного типа в шумоизолированных корпусах



- Максимальный расход воздуха: 233
- Уровень звукового давления LpA на расстоянии 3 м: 29
- Шумоизоляция
- Тип двигателя: АС
- Тип крыльчатки: Смешанный
- Материал корпуса: Сталь с полимерным покрытием
- Установка в любом положении

	Единица измерения	Iso-Mix 100	
Размер подключаемого воздуховода	мм	100	
Скорость	-	2	
Фазность	-	1	
Минимальное напряжение питания	В	230	
Максимальное напряжение питания	В	230	
Частота сети питания	Гц	50/60	
Номинальная мощность	Вт	24	26
Максимальный ток	А	0.1	0.11
Максимальный расход воздуха	м³/час	175	233
Скорость вращения	-	2015	2610
Уровень звукового давления LpA на расстоянии 3 м	дБ(А)	24	29
Вес	кг	4.6	
Максимальная температура перемещаемого воздуха	°С	60	
Класс защиты	-	IPX4	
Класс защиты привода	-	IP44	

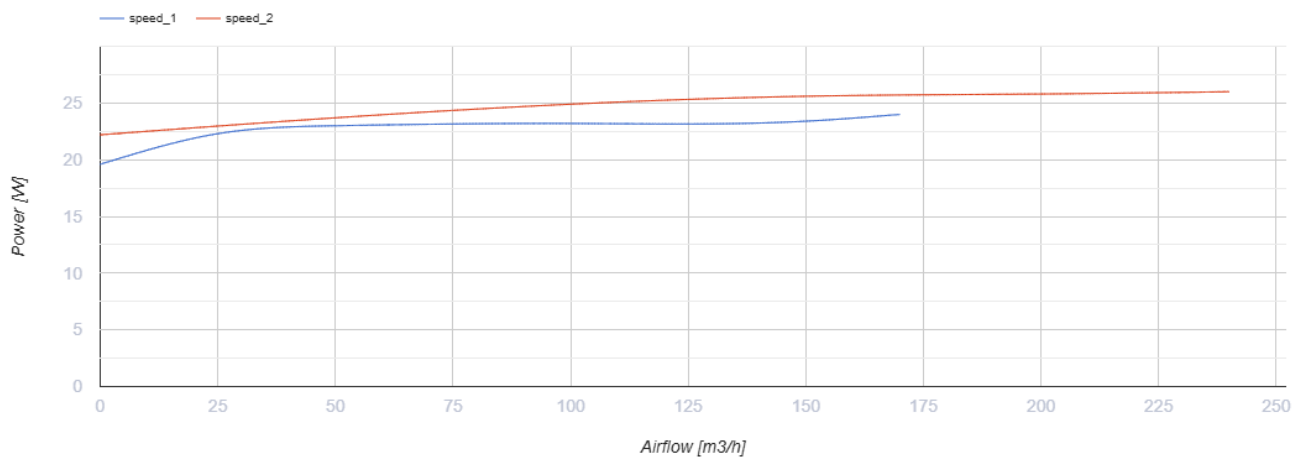
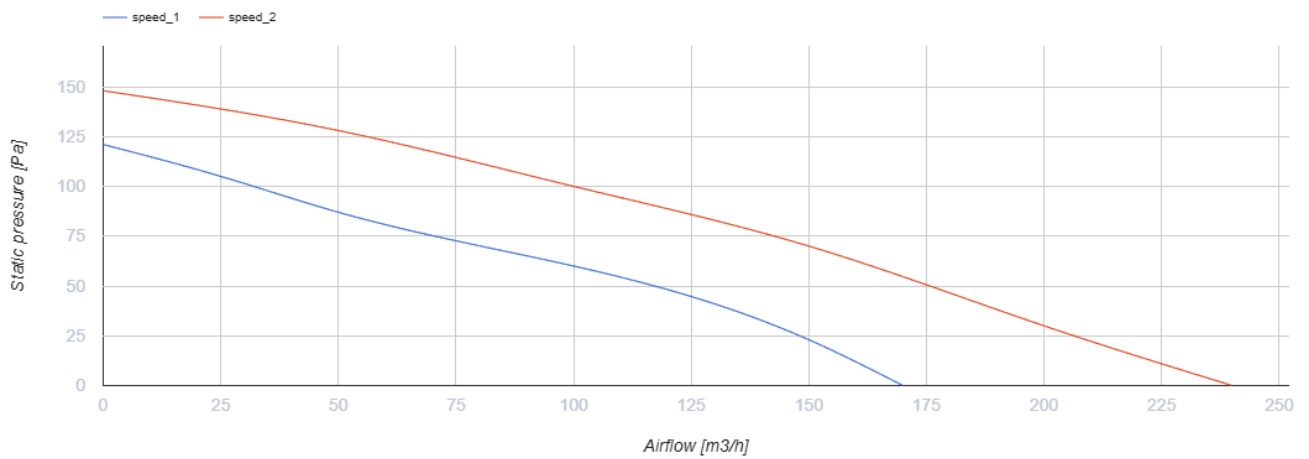

## Размеры

ØD	B	B1	L	H
98	214	243	505	251

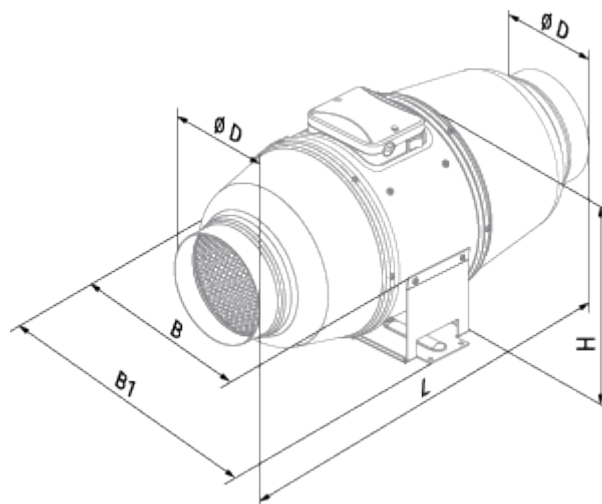

## Экодизайн

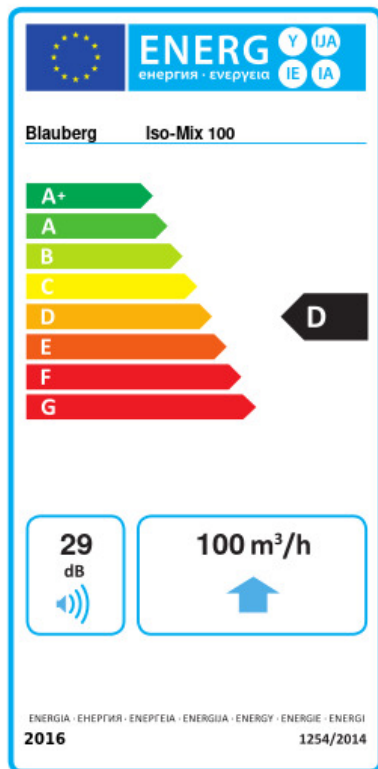

Торговая марка	Blaubeerg					
Модель	Iso-Mix 100					
Удельное потребление энергии (кВт.час/(м <sup>3</sup> /год))	Холодный		Умеренный		Теплый	
	-49	A+	-21.9	D	-6.4	F
Тип установки	Unidirectional					
Тип привода	Multi-speed					
Тип теплообменника	Нет					
Максимальный расход воздуха (м <sup>3</sup> /час)	100					
Потребляемая мощность (Вт)	26					
Эталонный объемный расход (м <sup>3</sup> /с)	0.019					
Статическое давление в исходной точке (Па)	50					
Удельный потребляемая мощность в исходной точке (Вт/(м <sup>3</sup> /час))	0.343					
Способ управления приводом	Локальное регулирование потребления					
Максимальные внешние утечки (%)	2.7					
Декларируемый тип вентиляционной единицы	RVU UVU					
Sound power level (дБ(A))	29					
Годовое потребление электричества (кВт.час/год)	Холодный		Умеренный		Теплый	
	256		256		256	
Годовое сохранение тепла (кВт.час/год)	Холодный		Умеренный		Теплый	
	5536		2830		1280	





## Аксессуары

### Другие аксессуары



Наименование	Фото	Описание
<a href="#">CDP-2/5</a>		Переключатели для многоскоростных вентиляторов
<a href="#">CDT E1.8</a>		Регулятор скорости тиристорный
<a href="#">CDP-2/10</a>		Переключатель для многоскоростных вентиляторов

<a href="#">CDT1 E0.5</a>		Регуляторы скорости
---------------------------	---	---------------------





### Другие аксессуары

Наименование	Фото	Описание
<a href="#">TE / TI 1.5</a>		Таймеры
<a href="#">HSE / HSI 1.5</a>		Датчики
<a href="#">LSE / LSI 1.5</a>		Датчики
<a href="#">IRSE / IRSI 1.5</a>		Датчики

### Другие аксессуары

Наименование	Фото	Описание
<a href="#">EKN 100-1.2</a>		Канальные электрические нагреватели для круглых каналов
<a href="#">EKN 100-0.8</a>		Канальные электрические нагреватели для круглых каналов
<a href="#">EKN 100-0.6</a>		Канальные электрические нагреватели для круглых каналов
<a href="#">EKN 100-1.6</a>		Канальные электрические нагреватели для круглых каналов
<a href="#">EKN 100-1.8</a>		Канальные электрические нагреватели для круглых каналов
<a href="#">WKN 100-2</a>		Канальные водяные нагреватели для круглых каналов
<a href="#">WKN 100-4</a>		Канальные водяные нагреватели для круглых каналов



### Другие аксессуары

Наименование	Фото	Описание
<a href="#">KFBT 100 F7</a>		Фильтр-боксы с карманным фильтром для круглых каналов
<a href="#">KFBT 100 F5</a>		Фильтр-боксы с карманным фильтром для круглых каналов
<a href="#">KFBT 100 G4</a>		Фильтр-боксы с карманным фильтром для круглых каналов
<a href="#">KFVK 100</a>		Фильтр-боксы с плоским фильтром для круглых каналов

### Другие аксессуары

Наименование	Фото	Описание
<a href="#">SD 100/1200</a>		Шумоглушители для круглых каналов
<a href="#">SD 100/900</a>		Шумоглушители для круглых каналов
<a href="#">SD 100/600</a>		Шумоглушители для круглых каналов

### Другие аксессуары

Наименование	Фото	Описание
<a href="#">VRV 100</a>		Обратные клапаны для круглых каналов
<a href="#">VKA 100</a>		Заслонки для круглых каналов