



Iso-K 200 4E

Кухонные канальные вентиляторы в шумоизолированных корпусах с рабочей температурой 120 °С

- Максимальный расход воздуха: 1600
- Уровень звукового давления LpA на расстоянии 3 м: 45
- Шумоизоляция
- Тип двигателя: АС
- Тип крыльчатки: Центробежный вперед загнутые лопатки
- Материал корпуса: Оцинкованная сталь

	Единица измерения	Iso-K 200 4E
Размер подключаемого воздуховода	мм	200
Скорость	-	1
Минимальное напряжение питания	В	230
Максимальное напряжение питания	В	230
Частота сети питания	Гц	50
Номинальная мощность	Вт	550
Максимальный ток	А	3
Максимальный расход воздуха	м ³ /час	1600
Уровень звукового давления LpA на расстоянии 3 м	дБ(А)	45
Вес	кг	25
Максимальная температура перемещаемого воздуха	°С	120
Минимальная температура перемещаемого воздуха	°С	-20
Класс защиты	-	IP54

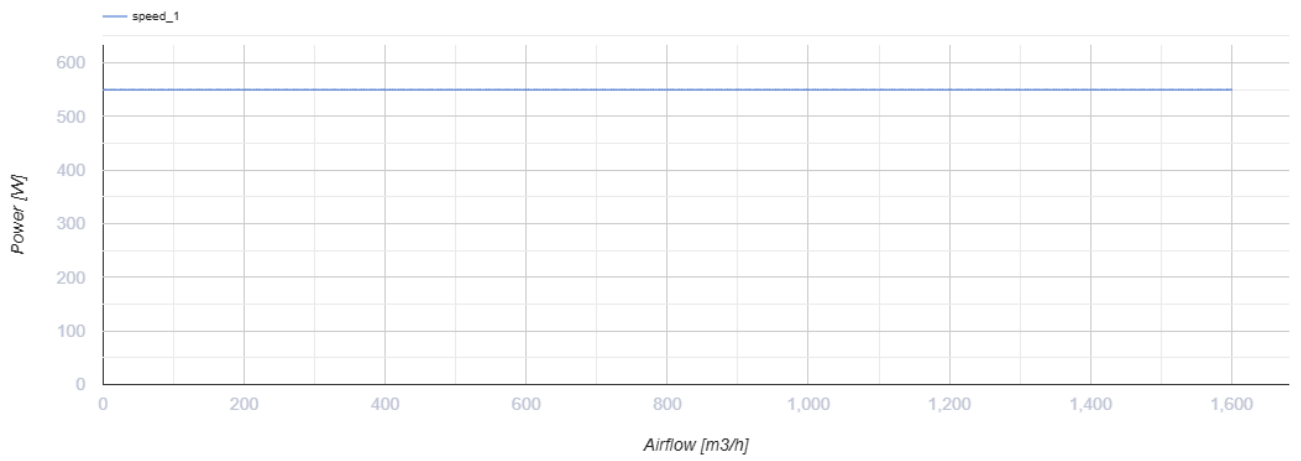
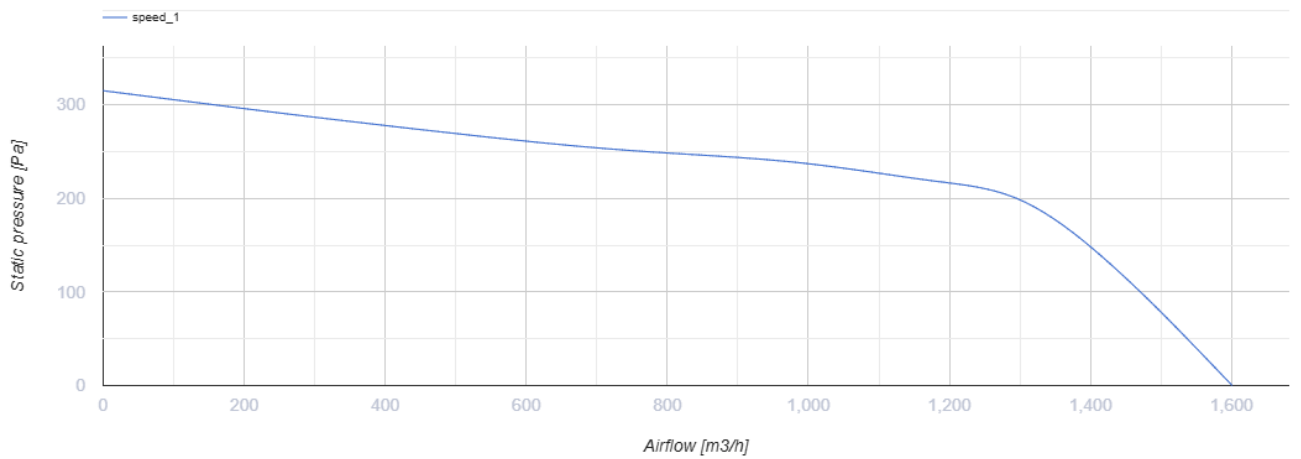

Размеры

Ø D	B	B1	H	H1	L	L1	L2	L3	L4
200	485	365	600	425	625	600	570	515	235

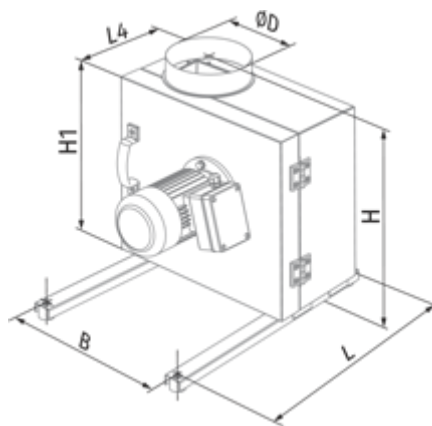



Экодизайн

Торговая марка	Blauberg
Модель	Iso-K 200 4E
Тип установки	Unidirectional
Тип привода	External MSD or VSD
Тип теплообменника	Нет
Номинальный расход воздуха (м ³ /с)	0.242
Статическое давление при номинальном расходе воздуха (Па)	250
Максимальные внешние утечки (%)	2.7
Статическая эффективность (%)	17.8
Декларируемый тип вентиляционной единицы	NRVU UVU
Sound power level (дБ(А))	65
Эффективная мощность (кВт)	0.347