



## Iso-B 315

Канальные центробежные вентиляторы в шумоизолированном корпусе

- Максимальный расход воздуха: 2150
- Уровень звукового давления LpA на расстоянии 3 м: 43
- Шумоизоляция
- Тип двигателя: АС
- Тип крыльчатки: Центробежный назад загнутые лопатки
- Материал корпуса: Оцинкованная сталь
- Установка в любом положении

	Единица измерения	Iso-B 315
Размер подключаемого воздуховода	мм	315
Скорость	-	1
Минимальное напряжение питания	В	220
Максимальное напряжение питания	В	240
Частота сети питания	Гц	50/60
Номинальная мощность	Вт	322
Максимальный ток	А	1.4
Максимальный расход воздуха	м <sup>3</sup> /час	2150
Уровень звукового давления LpA на расстоянии 3 м	дБ(А)	43
Вес	кг	15.5
Максимальная температура перемещаемого воздуха	°С	45
Минимальная температура перемещаемого воздуха	°С	-25
Класс защиты	-	IPX4

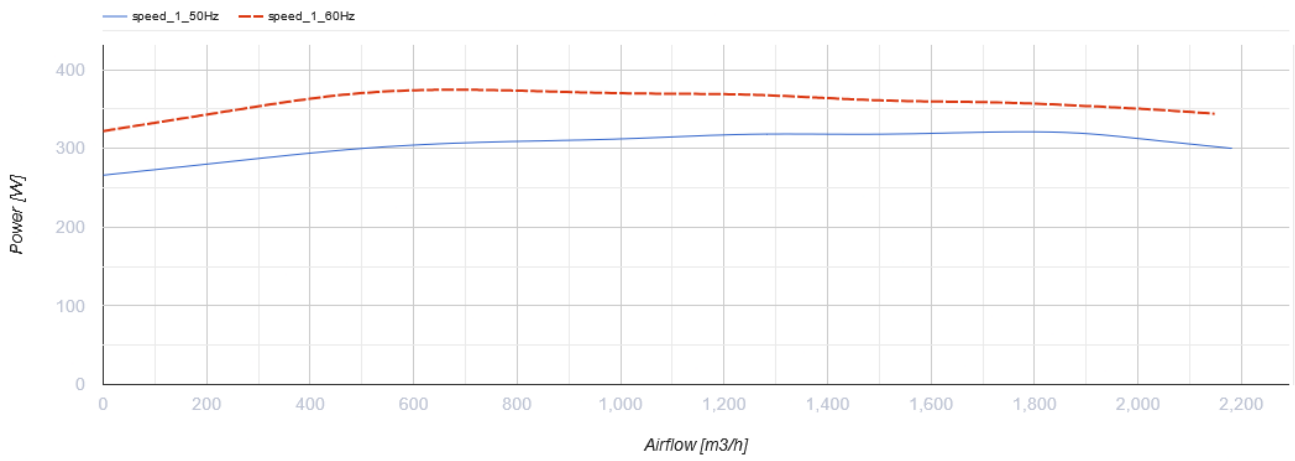
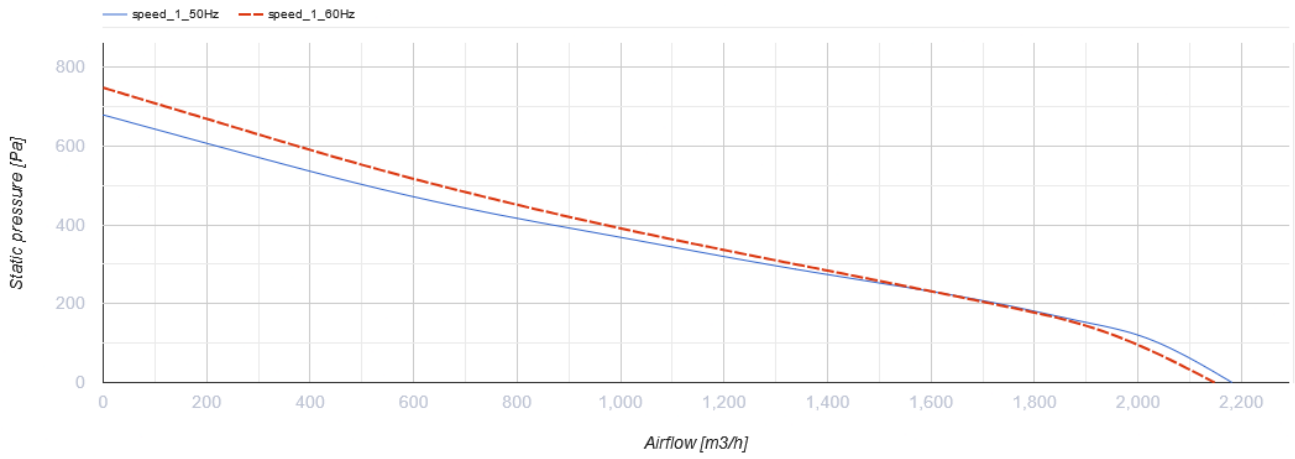

## Размеры

D	B	B1	H	L	L1	L2
314	502	438	397	648	566	540

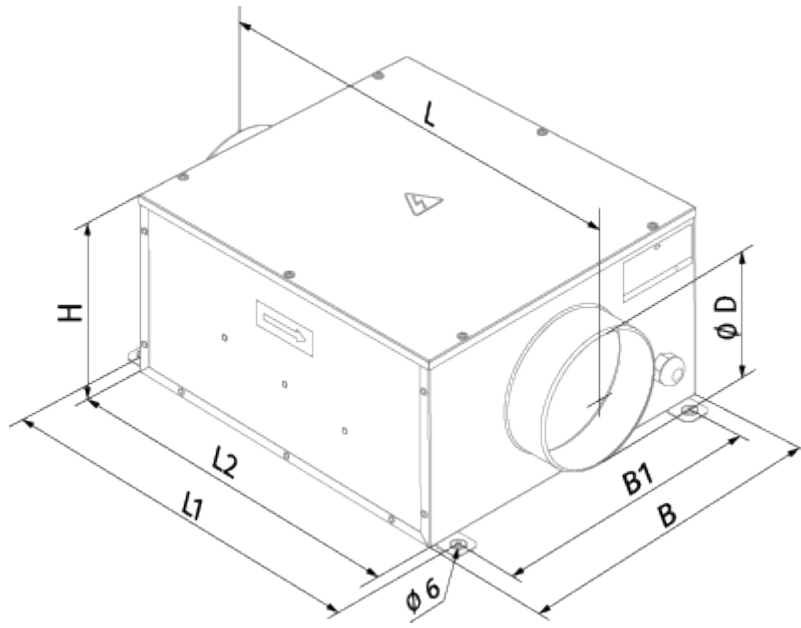

## Экодизайн



Торговая марка	Blauberg
Модель	Iso-B 315
Тип установки	Unidirectional
Тип привода	External MSD or VSD
Тип теплообменника	Нет
Номинальный расход воздуха (м³/с)	0.367
Статическое давление при номинальном расходе воздуха (Па)	291
Максимальные внешние утечки (%)	2.7
Статическая эффективность (%)	34.1
Декларируемый тип вентиляционной единицы	NRVU UVU
Sound power level (дБ(A))	63
Эффективная мощность (кВт)	0.32

## Аксессуары

### Тиристорные регуляторы скорости

Наименование	Фото	Описание
<a href="#">CDT E1.8</a>		Регулятор скорости тиристорный

### Датчики влажности

Наименование	Фото	Описание
<a href="#">TE / TI 1.5</a>		Таймеры
<a href="#">HSE / HSI 1.5</a>		Датчики
<a href="#">LSE / LSI 1.5</a>		Датчики

[IRSE / IRSI 1.5](#)



Датчики