



Iso 160-2E

Канальные центробежные вентиляторы в шумоизолированном корпусе

- Максимальный расход воздуха: 750
- Уровень звукового давления LpA на расстоянии 3 м: 37
- Шумоизоляция
- Тип двигателя: АС
- Тип крыльчатки: Центробежный вперед загнутые лопатки
- Материал корпуса: Оцинкованная сталь
- Установка в любом положении

	Единица измерения	Iso 160-2E	
Размер подключаемого воздуховода	мм	160	
Скорость	-	1	
Минимальное напряжение питания	В	230	
Максимальное напряжение питания	В	230	
Частота сети питания	Гц	50	
Номинальная мощность	Вт	335	
Максимальный ток	А	1.5	
Максимальный расход воздуха	м ³ /час	750	
Уровень звукового давления LpA на расстоянии 3 м	дБ(А)	37	9
Вес	кг	6.28	
Максимальная температура перемещаемого воздуха	°С	40	
Минимальная температура перемещаемого воздуха	°С	-25	
Класс защиты	-	IPX2	
Класс защиты привода	-	IP44	

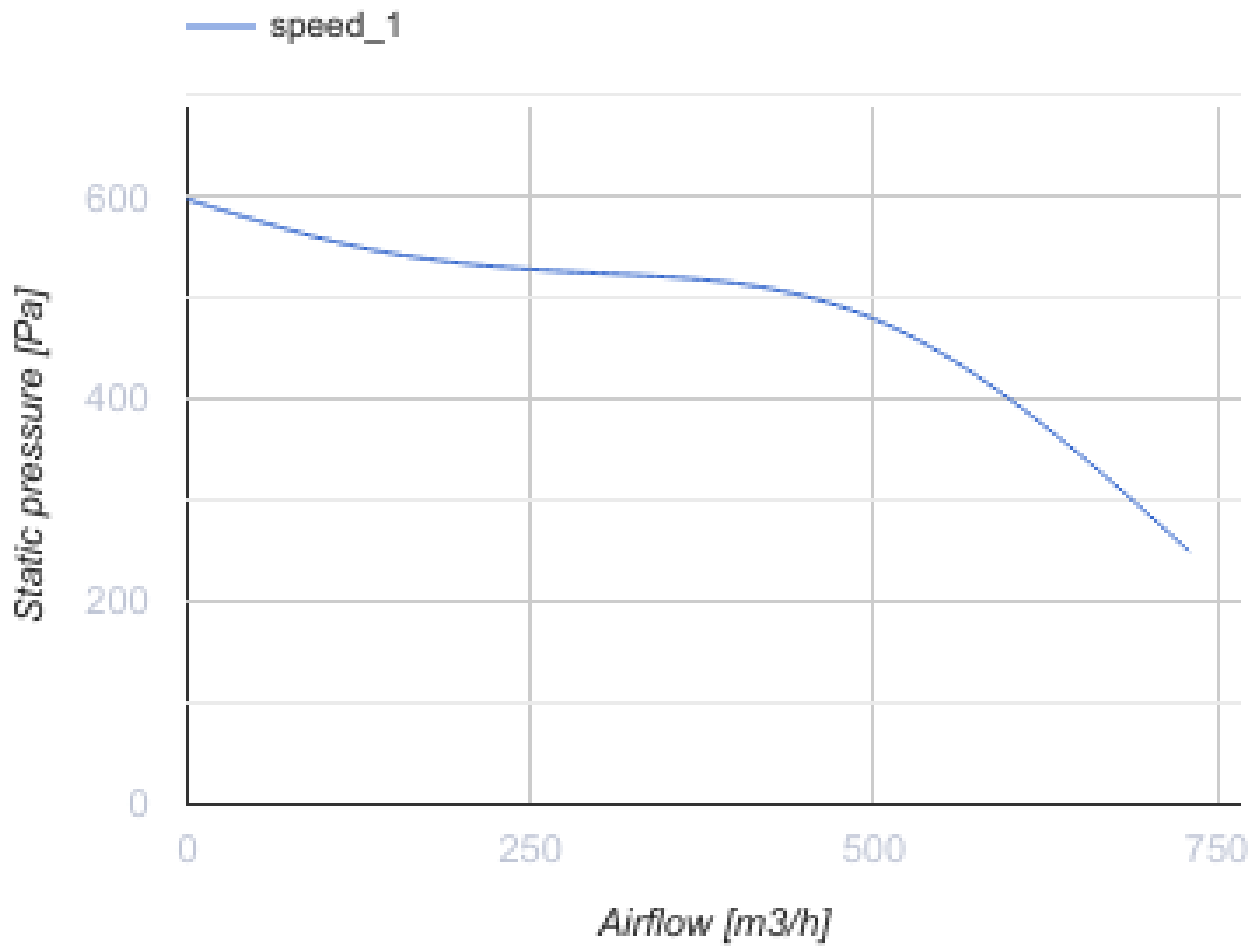

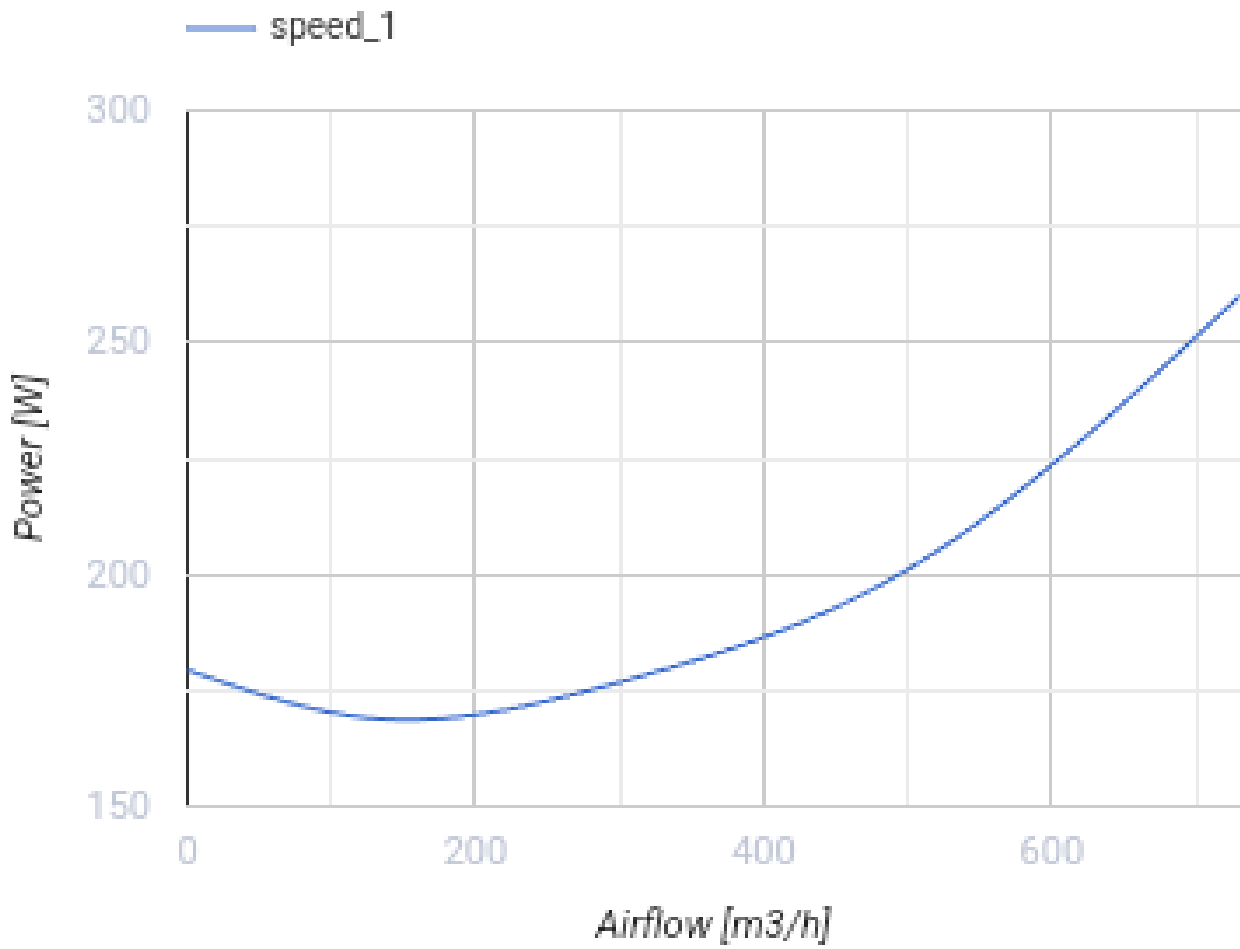

Размеры

ØD	B	H	L	P
158	231	343	358	48

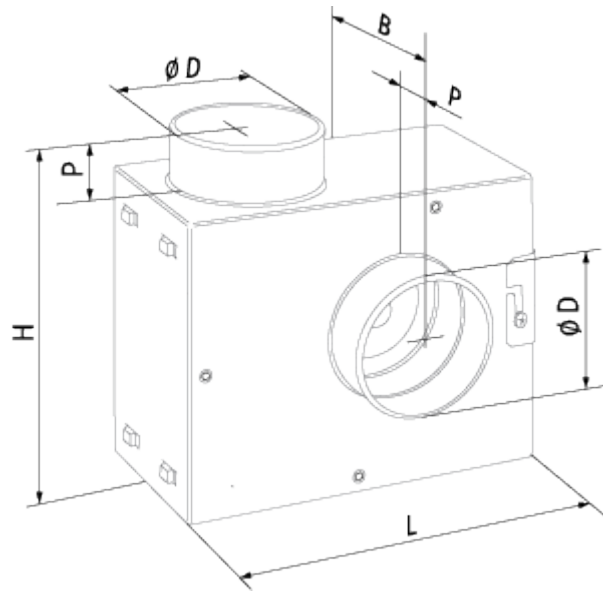

Экодизайн

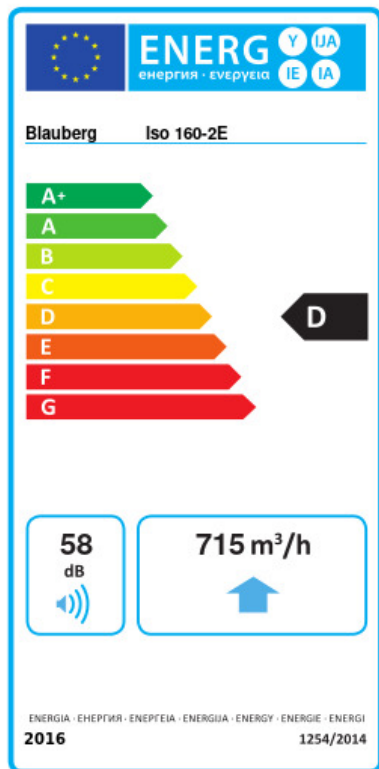

Торговая марка	Blauberg					
Модель	Iso 160-2E					
Удельное потребление энергии (кВт.час/(м³/год))	Холодный		Умеренный		Теплый	
	-49.6	A+	-22.5	D	-7	F
Тип установки	Unidirectional					
Тип привода	Переменная скорость					
Тип теплообменника	Нет					
Максимальный расход воздуха (м³/час)	715					
Потребляемая мощность (Вт)	313					
Эталонный объемный расход (м³/с)	0.139					
Статическое давление в исходной точке (Па)	50					
Удельный потребляемая мощность в исходной точке (Вт/(м³/час))	0.438					
Способ управления приводом	Локальное регулирование потребления					
Максимальные внешние утечки (%)	2.7					
Декларируемый тип вентиляционной единицы	RVU UVU					
Sound power level (дБ(A))	58					
Годовое потребление электричества (кВт.час/год)	Холодный		Умеренный		Теплый	
	232		232		232	
Годовое сохранение тепла (кВт.час/год)	Холодный		Умеренный		Теплый	
	5536		2830		1280	





Аксессуары

Тиристорные регуляторы скорости

Наименование	Фото	Описание
CDT E1.8		Регулятор скорости тиристорный

Датчики влажности

Наименование	Фото	Описание
--------------	------	----------

TE / TI 1.5		Таймеры
HSE / HSI 1.5		Датчики
LSE / LSI 1.5		Датчики
IRSE / IRSI 1.5		Датчики