

inWave EC 150/160 W

Канальные вентиляторы смешанного типа в шумоизолированном корпусе с EC-двигателями

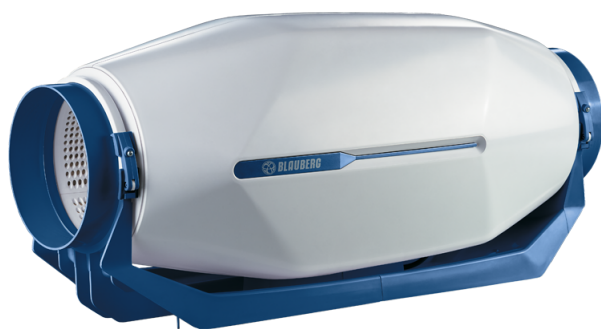

- Максимальный расход воздуха: 600
- Уровень звукового давления LpA на расстоянии 3 м: 38
- Шумоизоляция
- Тип двигателя: EC
- Тип крыльчатки: Смешанный
- Материал корпуса: Пластик
- Кабель подключения с сетевой вилкой

	Единица измерения	inWave EC 150/160 W
Размер подключаемого воздуховода	мм	160/150
Фазность	-	1
Минимальное напряжение питания	В	230
Максимальное напряжение питания	В	230
Частота сети питания	Гц	50/60
Номинальная мощность	Вт	55
Максимальный ток	А	0.49
Максимальный расход воздуха	м ³ /час	600
Скорость вращения	-	3506
Уровень звукового давления LpA на расстоянии 3 м	дБ(А)	38
Вес	кг	5
Максимальная температура перемещаемого воздуха	°С	55
Минимальная температура перемещаемого воздуха	°С	-25
Минимальная температура окружающего воздуха	°С	1
Максимальная температура окружающего воздуха	°С	40
Класс защиты	-	IPX4
Класс защиты привода	-	IP44

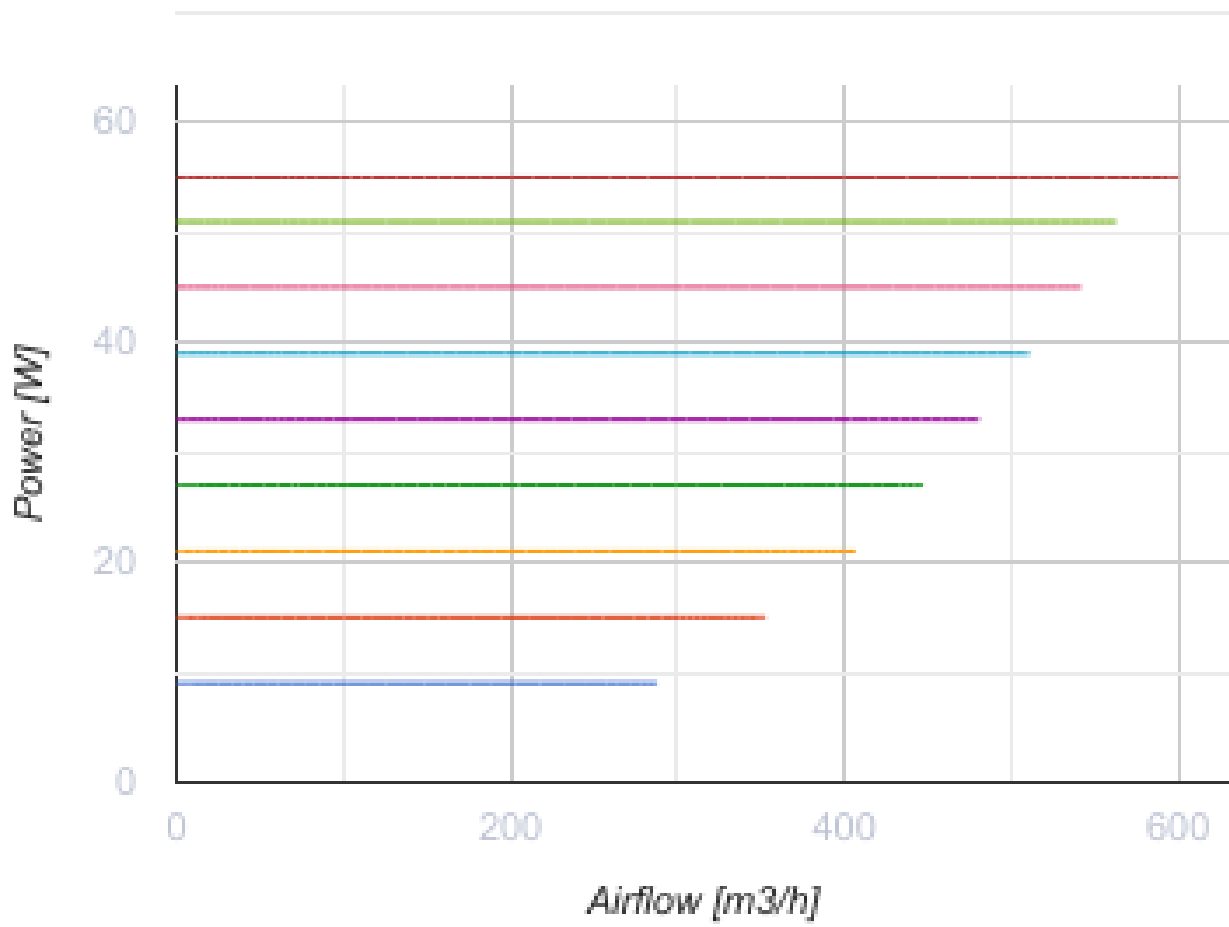





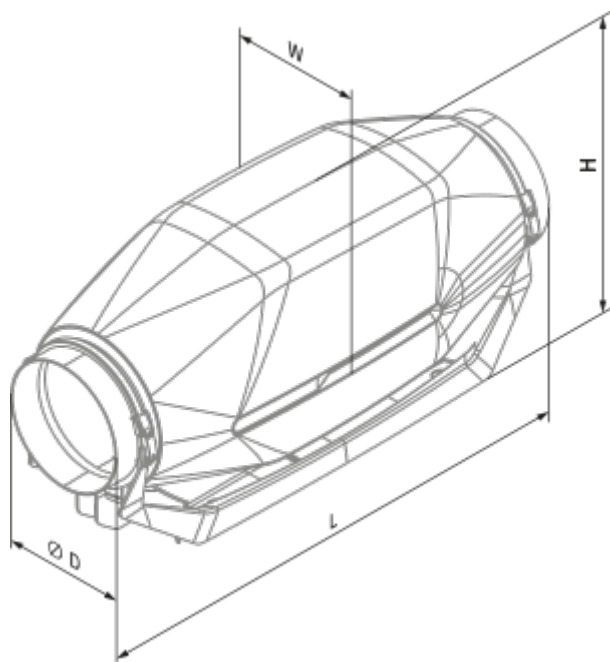

Размеры

Ø D	W	L	H
149 (159)	253	606	273











Аксессуары

Другие аксессуары



Наименование	Фото	Описание
SD 150/600		Шумоглушители для круглых каналов
SD 150/900		Шумоглушители для круглых каналов
SD 150/1200		Шумоглушители для круглых каналов
SD 160/600		Шумоглушители для круглых каналов
SD 160/900		Шумоглушители для круглых каналов
SD 160/1200		Шумоглушители для круглых каналов















Другие аксессуары

Наименование	Фото	Описание
--------------	------	----------

KFBK 150		Фильтр-боксы с плоским фильтром для круглых каналов
KFBK 160		Фильтр-боксы с плоским фильтром для круглых каналов
KFBT 150 G4		Фильтр-боксы с карманным фильтром для круглых каналов
KFBT 150 F5		Фильтр-боксы с карманным фильтром для круглых каналов
KFBT 150 F7		Фильтр-боксы с карманным фильтром для круглых каналов
KFBT 160 G4		Фильтр-боксы с карманным фильтром для круглых каналов
KFBT 160 F5		Фильтр-боксы с карманным фильтром для круглых каналов
KFBT 160 F7		Фильтр-боксы с карманным фильтром для круглых каналов

Другие аксессуары

Наименование	Фото	Описание
EKH 150-1.2		Канальные электрические нагреватели для круглых каналов
EKH 150-1.7		Канальные электрические нагреватели для круглых каналов
EKH 150-2.0		Канальные электрические нагреватели для круглых каналов
EKH 150-2.4		Канальные электрические нагреватели для круглых каналов
EKH 150-3.4		Канальные электрические нагреватели для круглых каналов

EKH 150-3.6		Канальные электрические нагреватели для круглых каналов
EKH 150-5.1		Канальные электрические нагреватели для круглых каналов
EKH 150-6.0		Канальные электрические нагреватели для круглых каналов
EKH 160-1.2		Канальные электрические нагреватели для круглых каналов
EKH 160-1.7		Канальные электрические нагреватели для круглых каналов
EKH 160-2.0		Канальные электрические нагреватели для круглых каналов
EKH 160-2.4		Канальные электрические нагреватели для круглых каналов
EKH 160-3.4		Канальные электрические нагреватели для круглых каналов
EKH 160-3.6		Канальные электрические нагреватели для круглых каналов
EKH 160-5.1		Канальные электрические нагреватели для круглых каналов
EKH 160-6.0		Канальные электрические нагреватели для круглых каналов
WKH 150-2		Канальные водяные нагреватели для круглых каналов
WKH 150-4		Канальные водяные нагреватели для круглых каналов
WKH 160-2		Канальные водяные нагреватели для круглых каналов

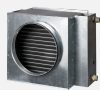
WKH 160-4		Канальные водяные нагреватели для круглых каналов
---------------------------	---	---

Другие аксессуары

Наименование	Фото	Описание
VRV 150		Обратные клапаны для круглых каналов
VRV 160		Обратные клапаны для круглых каналов
VKA 150		Заслонки для круглых каналов
VKA 160		Заслонки для круглых каналов

Другие аксессуары

Наименование	Фото	Описание
CDT E/0-10		Регулятор скорости для ЕС-моторов