

# inWave EC 150/160 FR1

Канальные вентиляторы смешанного типа в шумоизолированном корпусе с EC-двигателем

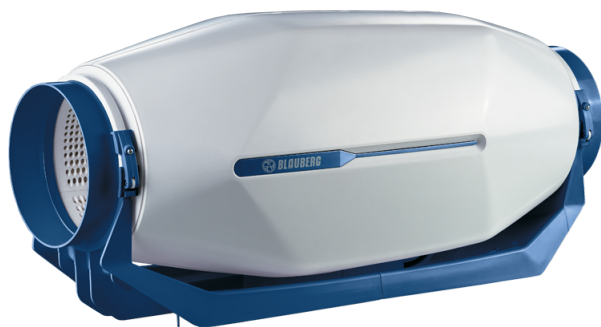

- Максимальный расход воздуха: 600
- Уровень звукового давления LpA на расстоянии 3 м: 38
- Шумоизоляция
- Тип двигателя: EC
- Управление: Регулятор скорости
- Тип крыльчатки: Смешанный
- Материал корпуса: Пластик
- Кабель подключения с сетевой вилкой

	Единица измерения	inWave EC 150/160 FR1
Размер подключаемого воздуховода	мм	150/160
Фазность	-	1
Минимальное напряжение питания	В	230
Максимальное напряжение питания	В	230
Частота сети питания	Гц	50/60
Номинальная мощность	Вт	55
Максимальный ток	А	0.49
Максимальный расход воздуха	м <sup>3</sup> /час	600
Скорость вращения	-	3506
Уровень звукового давления LpA на расстоянии 3 м	дБ(А)	38
Вес	кг	5
Максимальная температура перемещаемого воздуха	°С	55
Минимальная температура перемещаемого воздуха	°С	-25
Минимальная температура окружающего воздуха	°С	1
Максимальная температура окружающего воздуха	°С	40
Класс защиты	-	IPX4
Класс защиты привода	-	IP44

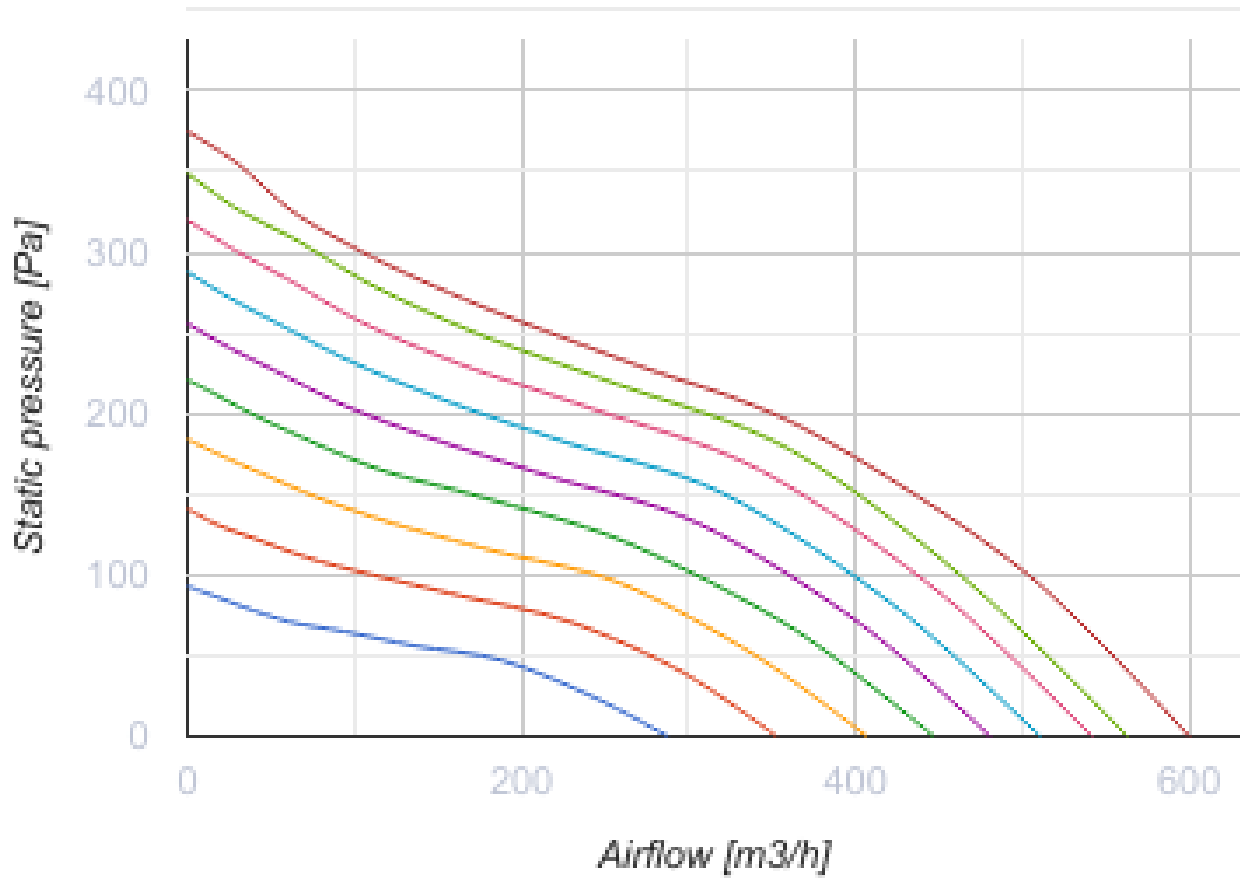

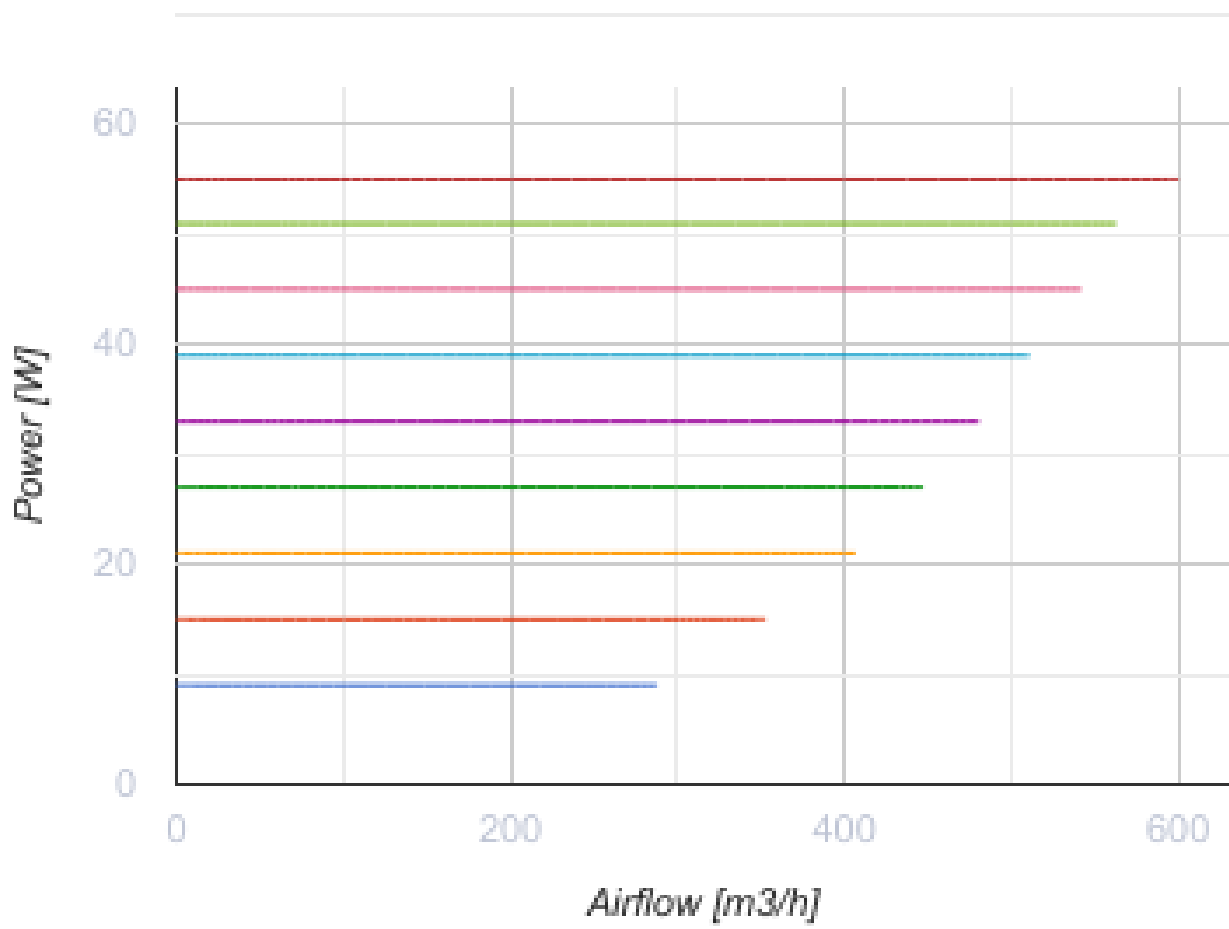





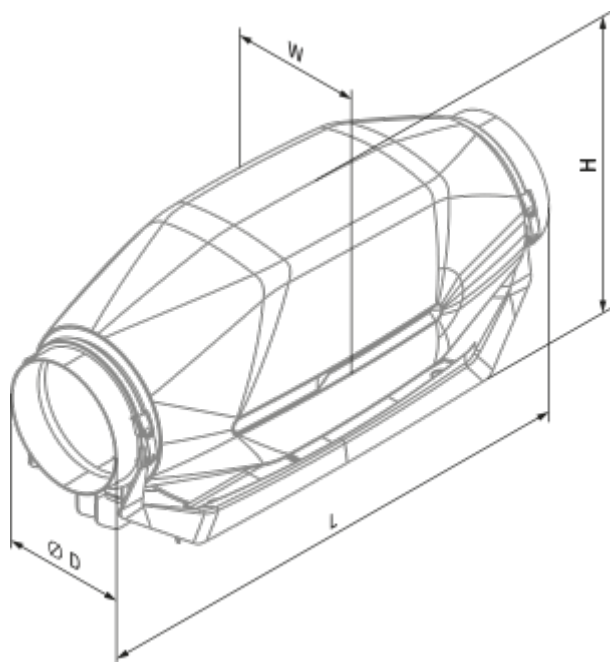

## Размеры

Ø D	W	L	H
149 (159)	253	606	273











## Аксессуары

### Для круглых каналов

Наименование	Фото	Описание
<a href="#">SD 150/600</a>		Шумоглушители для круглых каналов
<a href="#">SD 150/900</a>		Шумоглушители для круглых каналов
<a href="#">SD 150/1200</a>		Шумоглушители для круглых каналов
<a href="#">SD 160/600</a>		Шумоглушители для круглых каналов
<a href="#">SD 160/900</a>		Шумоглушители для круглых каналов
<a href="#">SD 160/1200</a>		Шумоглушители для круглых каналов











### Для круглых каналов

Наименование	Фото	Описание
--------------	------	----------



<a href="#">KFBK 150</a>		Фильтр-боксы с плоским фильтром для круглых каналов
<a href="#">KFBK 160</a>		Фильтр-боксы с плоским фильтром для круглых каналов
<a href="#">KFBT 150 G4</a>		Фильтр-боксы с карманным фильтром для круглых каналов
<a href="#">KFBT 150 F5</a>		Фильтр-боксы с карманным фильтром для круглых каналов
<a href="#">KFBT 150 F7</a>		Фильтр-боксы с карманным фильтром для круглых каналов
<a href="#">KFBT 160 G4</a>		Фильтр-боксы с карманным фильтром для круглых каналов
<a href="#">KFBT 160 F5</a>		Фильтр-боксы с карманным фильтром для круглых каналов
<a href="#">KFBT 160 F7</a>		Фильтр-боксы с карманным фильтром для круглых каналов



### Электрические нагреватели

Наименование	Фото	Описание
<a href="#">EKH 150-1.2</a>		Канальные электрические нагреватели для круглых каналов
<a href="#">EKH 150-1.7</a>		Канальные электрические нагреватели для круглых каналов
<a href="#">EKH 150-2.0</a>		Канальные электрические нагреватели для круглых каналов
<a href="#">EKH 150-2.4</a>		Канальные электрические нагреватели для круглых каналов
<a href="#">EKH 150-3.4</a>		Канальные электрические нагреватели для круглых каналов

<a href="#">EKH 150-3.6</a>		Канальные электрические нагреватели для круглых каналов
<a href="#">EKH 150-5.1</a>		Канальные электрические нагреватели для круглых каналов
<a href="#">EKH 150-6.0</a>		Канальные электрические нагреватели для круглых каналов
<a href="#">EKH 160-1.2</a>		Канальные электрические нагреватели для круглых каналов
<a href="#">EKH 160-1.7</a>		Канальные электрические нагреватели для круглых каналов
<a href="#">EKH 160-2.0</a>		Канальные электрические нагреватели для круглых каналов
<a href="#">EKH 160-2.4</a>		Канальные электрические нагреватели для круглых каналов
<a href="#">EKH 160-3.4</a>		Канальные электрические нагреватели для круглых каналов
<a href="#">EKH 160-3.6</a>		Канальные электрические нагреватели для круглых каналов
<a href="#">EKH 160-5.1</a>		Канальные электрические нагреватели для круглых каналов
<a href="#">EKH 160-6.0</a>		Канальные электрические нагреватели для круглых каналов

### Водяные нагреватели

Наименование	Фото	Описание
<a href="#">WKH 150-2</a>		Канальные водяные нагреватели для круглых каналов
<a href="#">WKH 150-4</a>		Канальные водяные нагреватели для круглых каналов

<a href="#">WKH 160-2</a>		Канальные водяные нагреватели для круглых каналов
<a href="#">WKH 160-4</a>		Канальные водяные нагреватели для круглых каналов

### Для круглых каналов

Наименование	Фото	Описание
<a href="#">VRV 150</a>		Обратные клапаны для круглых каналов
<a href="#">VRV 160</a>		Обратные клапаны для круглых каналов
<a href="#">VKA 150</a>		Заслонки для круглых каналов
<a href="#">VKA 160</a>		Заслонки для круглых каналов

### Регуляторы скорости ЕС-двигателей

Наименование	Фото	Описание
<a href="#">CDT E/0-10</a>		Регулятор скорости для ЕС-моторов