

inWave EC 100/125 max (100 патрубков)

Канальные вентиляторы смешанного типа в шумоизолированном корпусе с EC-двигателем

- Максимальный расход воздуха: 295
- Уровень звукового давления LpA на расстоянии 3 м: 31
- Шумоизоляция
- Тип двигателя: EC
- Тип крыльчатки: Смешанный
- Материал корпуса: Пластик
- Установка в любом положении

	Единица измерения	inWave EC 100/125 max (100 патрубков)
Размер подключаемого воздуховода	мм	100
Скорость	-	1
Количество фаз	-	1
Минимальное напряжение питания	В	230
Максимальное напряжение питания	В	230
Частота сети питания	Гц	50/60
Номинальная мощность	Вт	39
Максимальный ток	А	0.36
Максимальный расход воздуха	м ³ /час	295
Скорость вращения	-	3168
Уровень звукового давления LpA на расстоянии 3 м	дБ(А)	31
Вес	кг	5
Максимальная температура перемещаемого воздуха	°С	55
Минимальная температура перемещаемого воздуха	°С	-25
Класс защиты	-	IPX4
Класс защиты привода	-	IP44

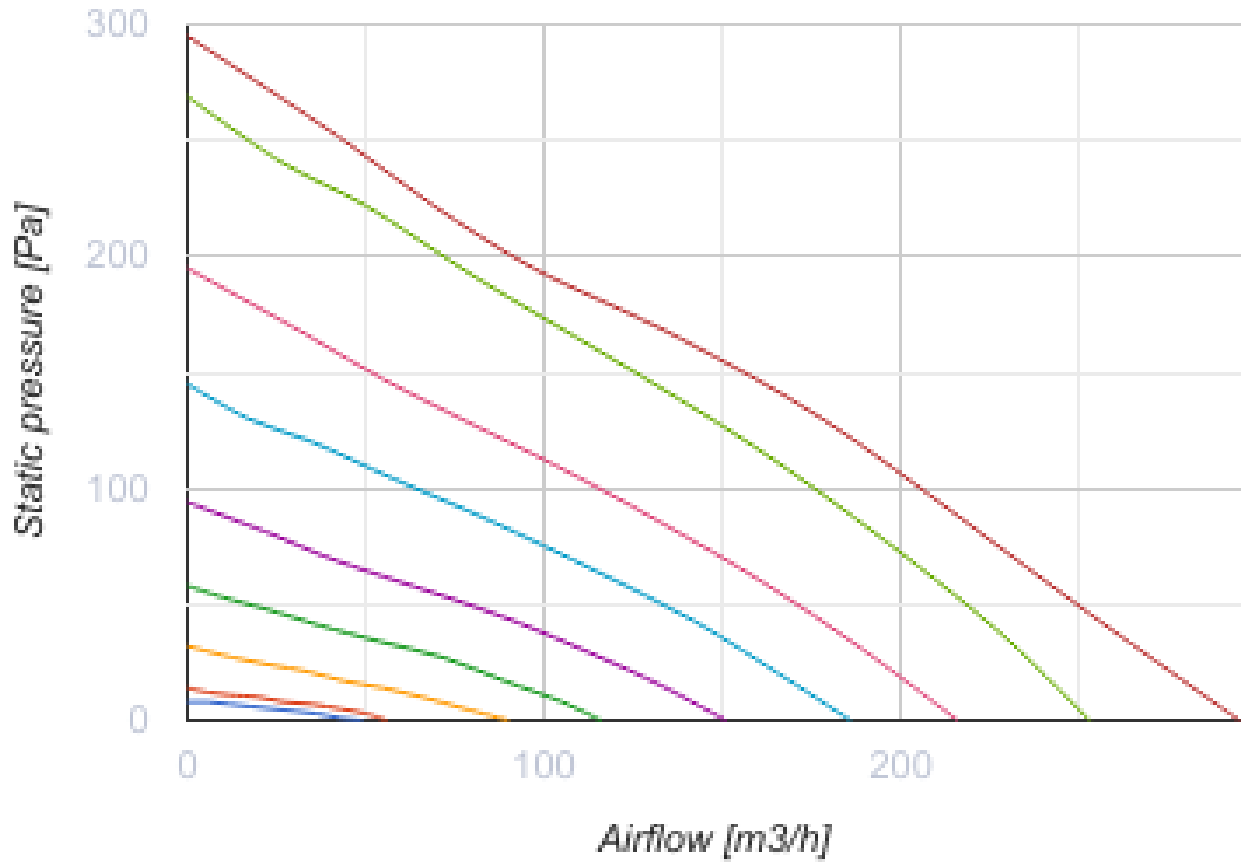

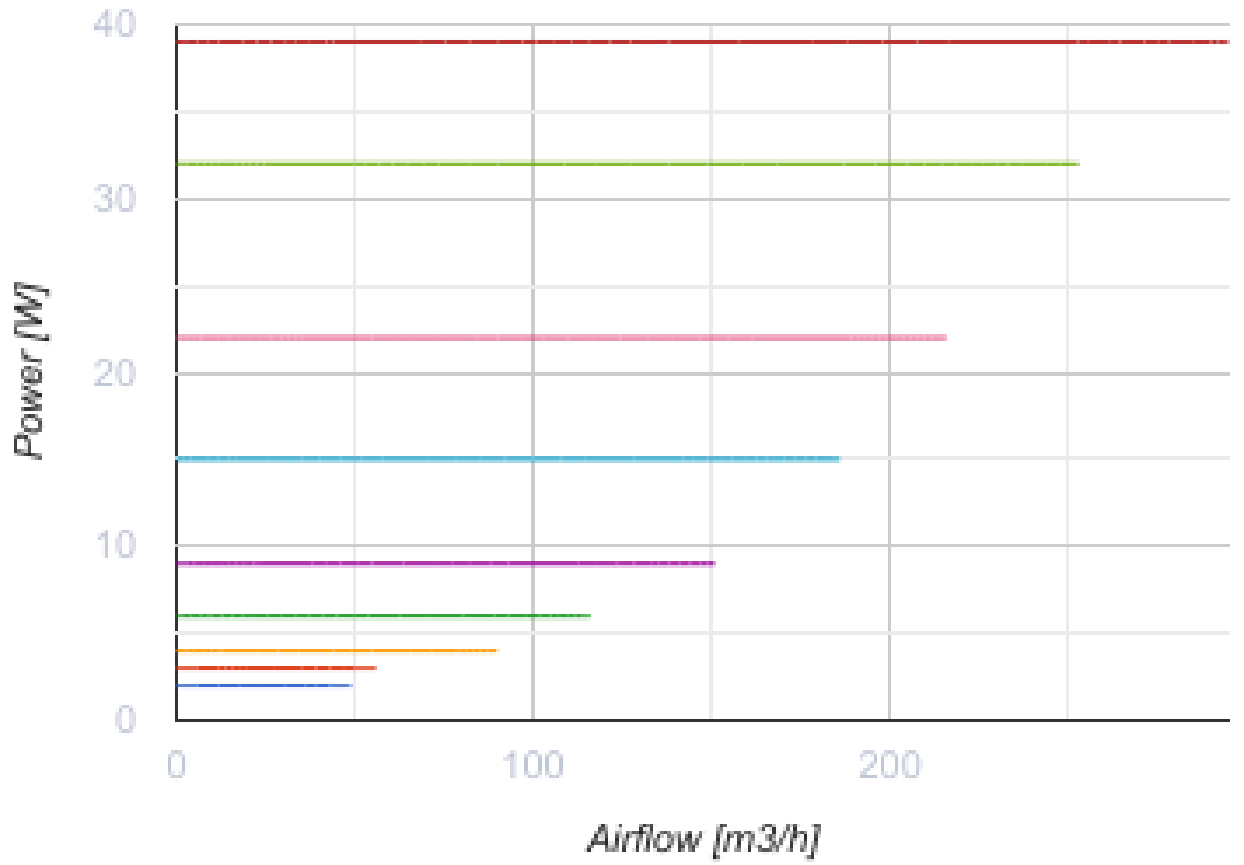

Размеры

ØD	H	L	W
99	273	752	253

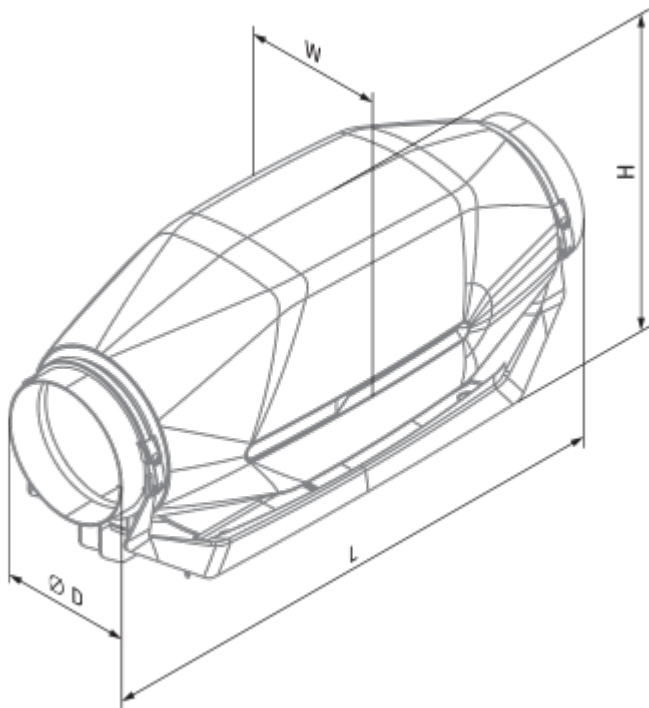

inWave 100/125 (spigot 100 mm)



inWave 100/125 (spigot 125 mm)

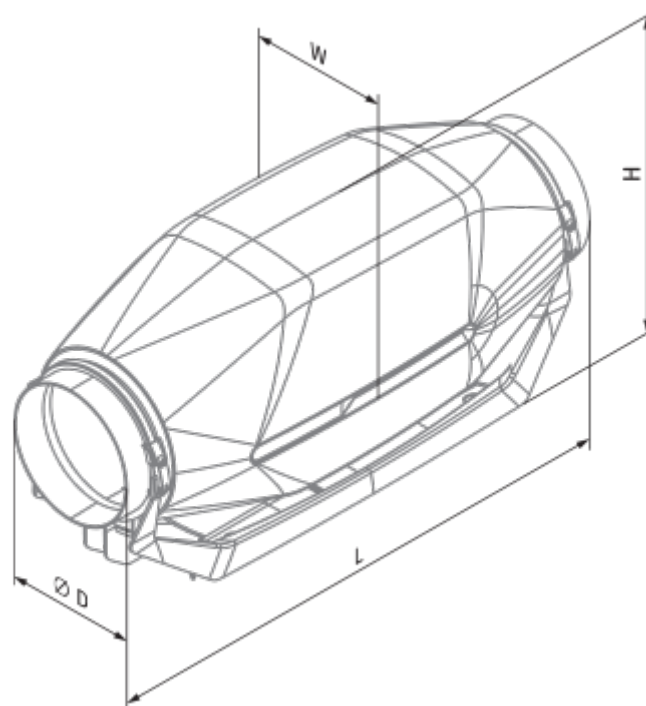



inWave EC 100/125 max (патрубок 100 мм)



inWave EC 100/125 max (патрубок 125 мм)

Экодизайн

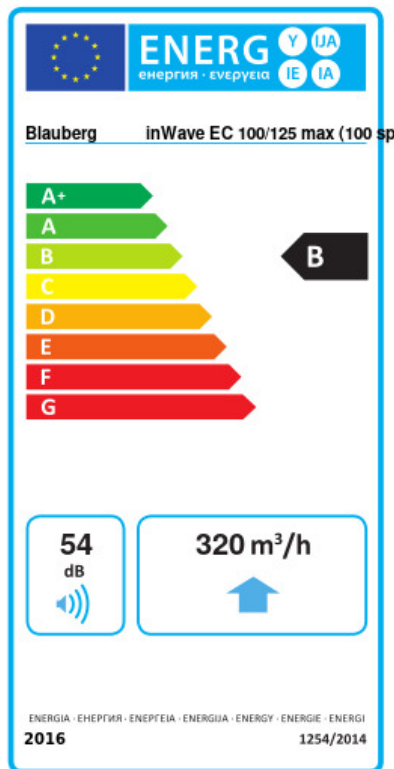

Торговая марка	Blauberg					
Модель	inWave EC 100/125 max (100 патрубков)					
Удельное потребление энергии (кВт.час/(м³/год))	Холодный		Умеренный		Теплый	
	54.3	A+	27.3	B	11.8	E
Тип установки	Однонаправленная					
Тип привода	Переменная скорость					
Тип теплообменника	Нет					
Максимальный расход воздуха (м³/час)	320					
Потребляемая мощность (Вт)	39					
Эталонный объемный расход (м³/с)	0.054					
Статическое давление в исходной точке (Па)	50					
Удельный потребляемая мощность в исходной точке (Вт/(м³/час))	0.077					
Способ управления приводом	Локальное регулирование потребления					
Максимальные внешние утечки (%)	2.7					
Sound power level (дБ(A))	54					
Декларируемый тип вентиляционной единицы	RVU UVU					
Годовое потребление электричества (кВт.час/год)	Холодный		Умеренный		Теплый	
	41		41		41	
Годовое сохранение тепла (кВт.час/год)	Холодный		Умеренный		Теплый	
	5536		2830		1280	

Аксессуары

Другие аксессуары





Наименование	Фото	Описание
CDT E/0-10		Регулятор скорости для EC-моторов

Другие аксессуары





Наименование	Фото	Описание
--------------	------	----------

SD 100/600		Шумоглушители для круглых каналов
SD 100/900		Шумоглушители для круглых каналов
SD 100/1200		Шумоглушители для круглых каналов

Другие аксессуары

Наименование	Фото	Описание
KFBK 100		Фильтр-боксы с плоским фильтром для круглых каналов
KFBT 100 G4		Фильтр-боксы с карманным фильтром для круглых каналов
KFBT 100 F5		Фильтр-боксы с карманным фильтром для круглых каналов
KFBT 100 F7		Фильтр-боксы с карманным фильтром для круглых каналов

Другие аксессуары

Наименование	Фото	Описание
EKN 100-0.6		Канальные электрические нагреватели для круглых каналов
EKN 100-0.8		Канальные электрические нагреватели для круглых каналов
EKN 100-1.2		Канальные электрические нагреватели для круглых каналов
EKN 100-1.6		Канальные электрические нагреватели для круглых каналов
EKN 100-1.8		Канальные электрические нагреватели для круглых каналов

WKH 100-2		Канальные водяные нагреватели для круглых каналов
WKH 100-4		Канальные водяные нагреватели для круглых каналов

Другие аксессуары

Наименование	Фото	Описание
VRV 100		Обратные клапаны для круглых каналов