

inWave 150/160 W1

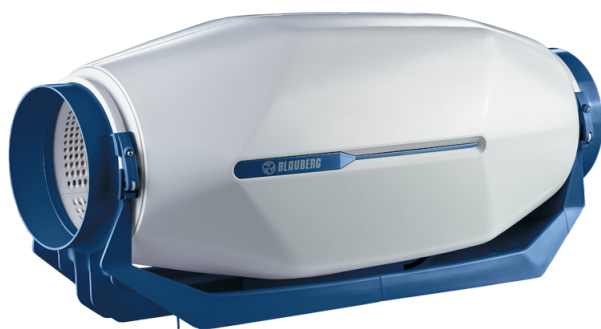

Канальные вентиляторы смешанного типа в шумоизолированном корпусе

- Максимальный расход воздуха: 540
- Уровень звукового давления LpA на расстоянии 3 м: 33
- Шумоизоляция
- Тип двигателя: АС
- Тип крыльчатки: Смешанный
- Материал корпуса: Пластик
- Установка в любом положении
- Кабель подключения с сетевой вилкой

	Единица измерения	inWave 150/160 W1		
Размер подключаемого воздуховода	мм	150/160		
Скорость	-	3		
Количество фаз	-	1		
Минимальное напряжение питания	В	230		
Максимальное напряжение питания	В	230		
Частота сети питания	Гц	50		
Номинальная мощность	Вт	25	46	51
Максимальный ток	А	0.20	0.21	0.24
Максимальный расход воздуха	м ³ /час	242	320	540
Скорость вращения	-	1982	2374	2738
Уровень звукового давления LpA на расстоянии 3 м	дБ(А)	20	26	33
Вес	кг	5		
Максимальная температура перемещаемого воздуха	°С	55		
Минимальная температура перемещаемого воздуха	°С	-25		
Класс защиты	-	IPX4		
Класс защиты привода	-	IP20		

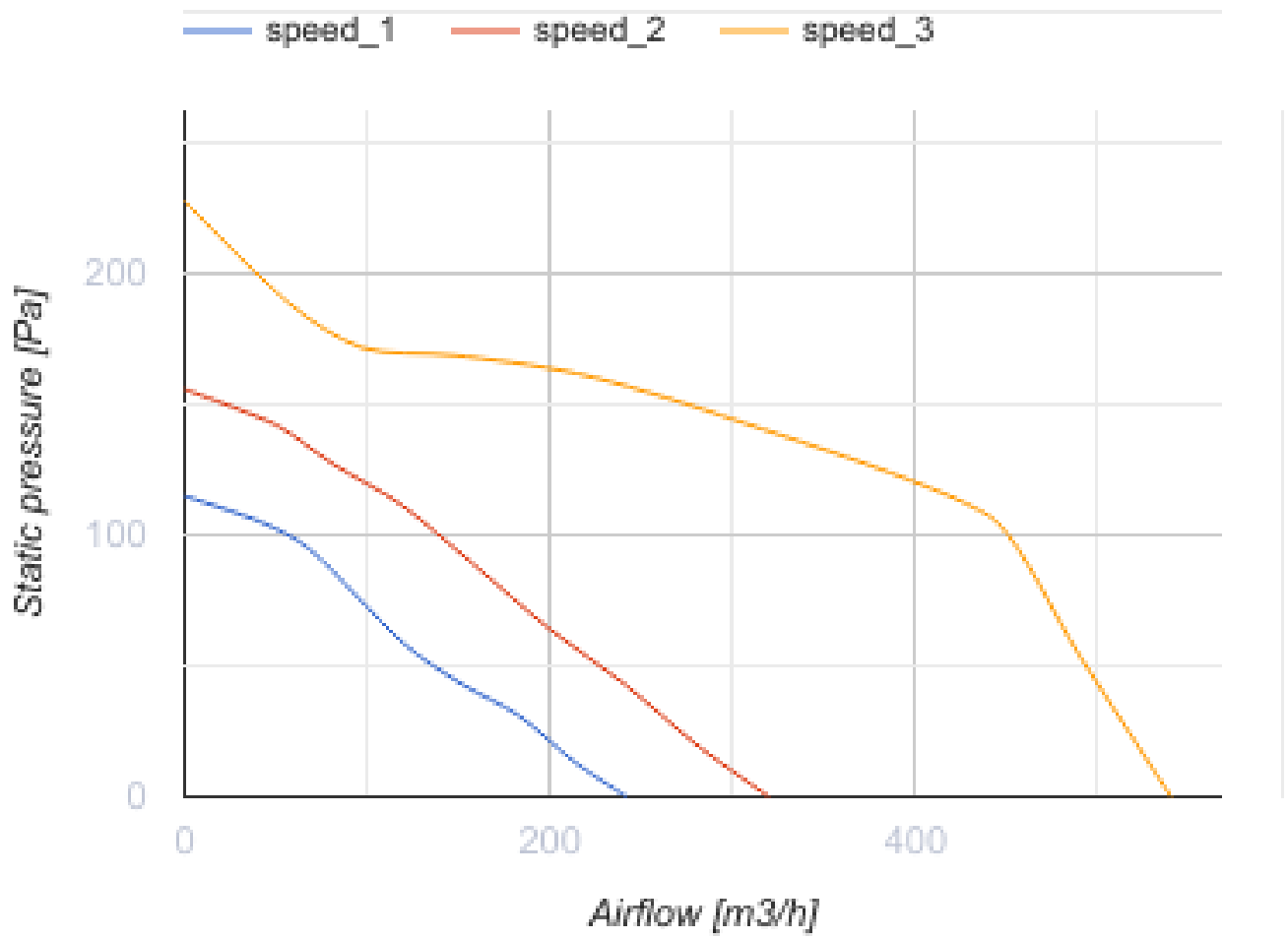

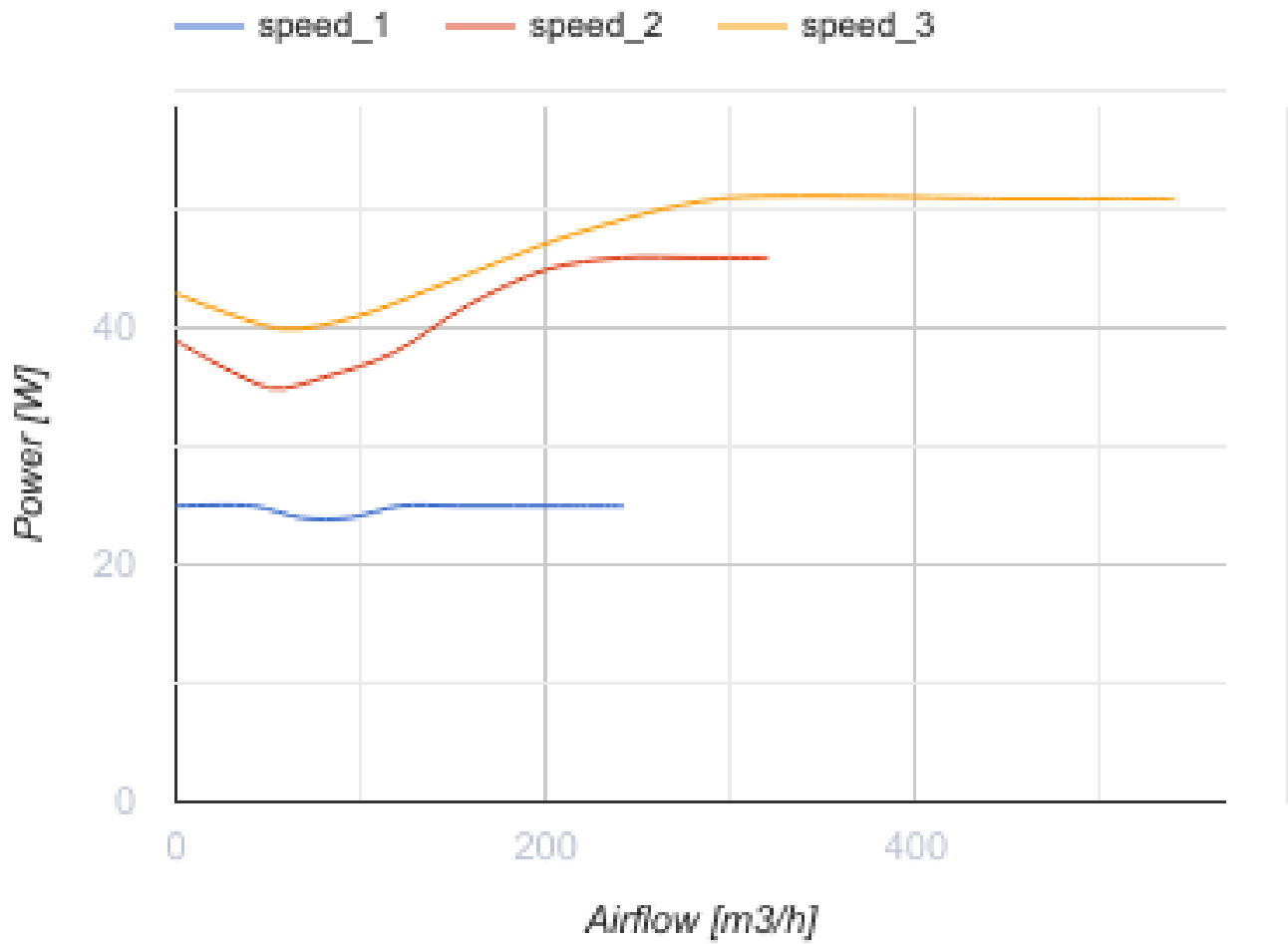

Размеры

Ø D	H	L	W
149	273	606	253

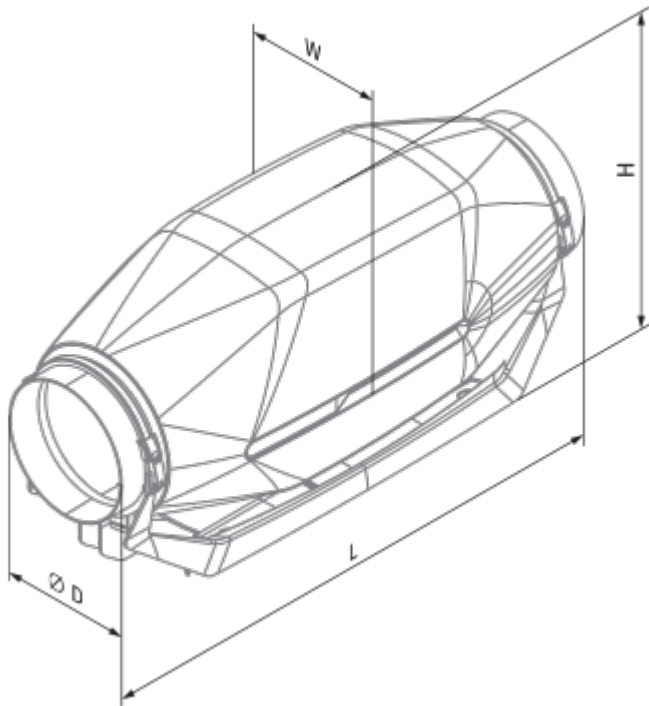





inWave 150/160 (патрубок 150 мм,
патрубок 160 мм с резиновым уплотнителем)

Экодизайн



Торговая марка	Blauberg
Модель	inWave 150/160 W1
Тип установки	Однонаправленная
Декларируемый тип вентиляционной единицы	NRVU UVU







Аксессуары

Другие аксессуары







Наименование	Фото	Описание
SD 150/600		Шумоглушители для круглых каналов
SD 150/900		Шумоглушители для круглых каналов
SD 150/1200		Шумоглушители для круглых каналов
SD 160/600		Шумоглушители для круглых каналов
SD 160/900		Шумоглушители для круглых каналов
SD 160/1200		Шумоглушители для круглых каналов













Другие аксессуары

Наименование	Фото	Описание
KFBK 150		Фильтр-боксы с плоским фильтром для круглых каналов
KFBK 160		Фильтр-боксы с плоским фильтром для круглых каналов

KFBT 150 G4		Фильтр-боксы с карманным фильтром для круглых каналов
KFBT 150 F5		Фильтр-боксы с карманным фильтром для круглых каналов
KFBT 150 F7		Фильтр-боксы с карманным фильтром для круглых каналов
KFBT 160 G4		Фильтр-боксы с карманным фильтром для круглых каналов
KFBT 160 F5		Фильтр-боксы с карманным фильтром для круглых каналов
KFBT 160 F7		Фильтр-боксы с карманным фильтром для круглых каналов

Другие аксессуары

Наименование	Фото	Описание
EKH 150-1.2		Канальные электрические нагреватели для круглых каналов
EKH 150-1.7		Канальные электрические нагреватели для круглых каналов
EKH 150-2.0		Канальные электрические нагреватели для круглых каналов
EKH 150-2.4		Канальные электрические нагреватели для круглых каналов
EKH 150-3.4		Канальные электрические нагреватели для круглых каналов
EKH 150-3.6		Канальные электрические нагреватели для круглых каналов
EKH 150-5.1		Канальные электрические нагреватели для круглых каналов



EKH 150-6.0		Канальные электрические нагреватели для круглых каналов
EKH 160-1.2		Канальные электрические нагреватели для круглых каналов
EKH 160-1.7		Канальные электрические нагреватели для круглых каналов
EKH 160-2.0		Канальные электрические нагреватели для круглых каналов
EKH 160-2.4		Канальные электрические нагреватели для круглых каналов
EKH 160-3.4		Канальные электрические нагреватели для круглых каналов
EKH 160-3.6		Канальные электрические нагреватели для круглых каналов
EKH 160-5.1		Канальные электрические нагреватели для круглых каналов
EKH 160-6.0		Канальные электрические нагреватели для круглых каналов
WKH 150-2		Канальные водяные нагреватели для круглых каналов
WKH 150-4		Канальные водяные нагреватели для круглых каналов
WKH 160-2		Канальные водяные нагреватели для круглых каналов
WKH 160-4		Канальные водяные нагреватели для круглых каналов

Другие аксессуары



Наименование	Фото	Описание
--------------	------	----------

VRV 150		Обратные клапаны для круглых каналов
VRV 160		Обратные клапаны для круглых каналов
VKA 150		Заслонки для круглых каналов
VKA 160		Заслонки для круглых каналов

Другие аксессуары

Наименование	Фото	Описание
MLCD E2		Комнатный терморегулятор
CDP-3/5		Переключатели для многоскоростных вентиляторов
CDT E0.5		Регулятор скорости тиристорный

Другие аксессуары

Наименование	Фото	Описание
TE / TI 1.5		Таймеры
HSE / HSI 1.5		Датчики
LSE / LSI 1.5		Датчики
IRSE / IRSI 1.5		Датчики