

# inWave 150/160 G1

Канальные вентиляторы смешанного типа в шумоизолированном корпусе



- Максимальный расход воздуха: 540
- Уровень звукового давления LpA на расстоянии 3 м: 33
- Шумоизоляция
- Тип двигателя: АС
- Управление: Регулятор скорости
- Тип крыльчатки: Смешанный
- Материал корпуса: Пластик
- Датчик температуры: Выносной

	Единица измерения	inWave 150/160 G1		
Размер подключаемого воздуховода	мм	160/150		
Скорость	-	3		
Фазность	-	1		
Минимальное напряжение питания	В	230		
Максимальное напряжение питания	В	230		
Частота сети питания	Гц	50		
Номинальная мощность	Вт	25	46	51
Максимальный ток	А	0.2	0.21	0.24
Максимальный расход воздуха	м <sup>3</sup> /час	242	320	540
Скорость вращения	-	1982	2374	2738
Уровень звукового давления LpA на расстоянии 3 м	дБ(А)	20	26	33
Вес	кг	5		
Максимальная температура перемещаемого воздуха	°С	55		
Минимальная температура перемещаемого воздуха	°С	-25		
Минимальная температура окружающего воздуха	°С	1		
Максимальная температура окружающего воздуха	°С	40		
Класс защиты	-	IPX4		
Класс защиты привода	-	IP20		

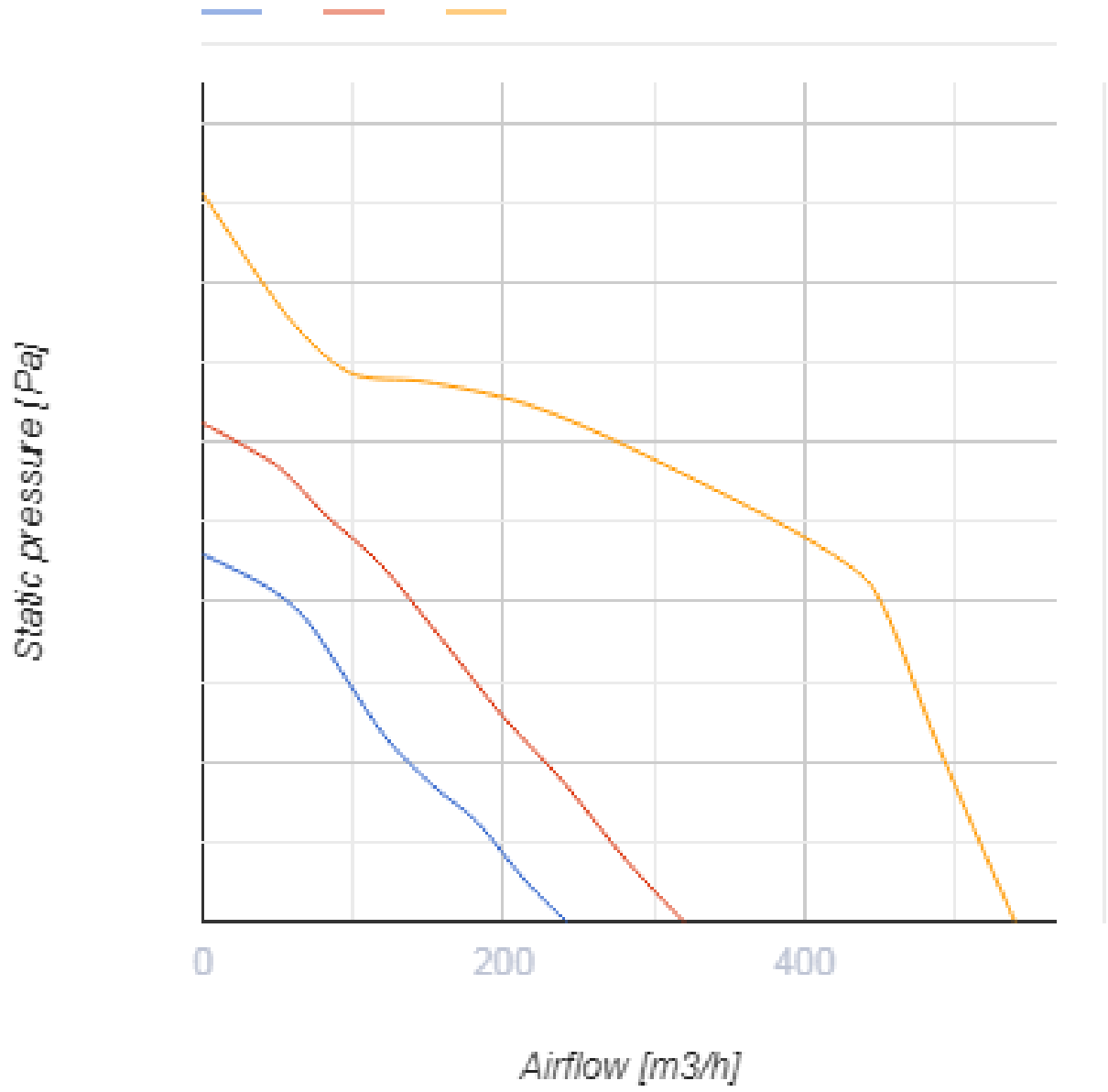

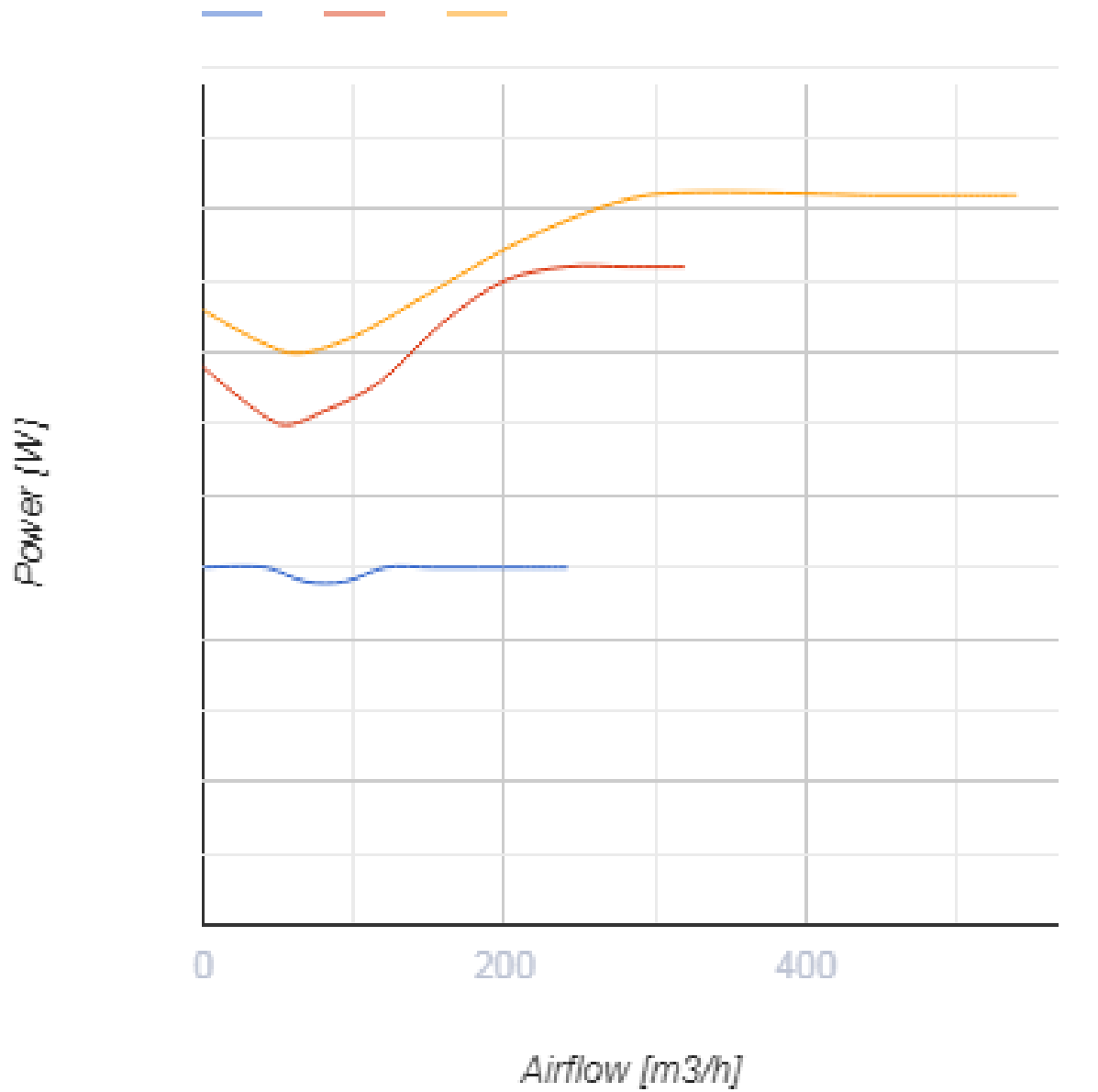





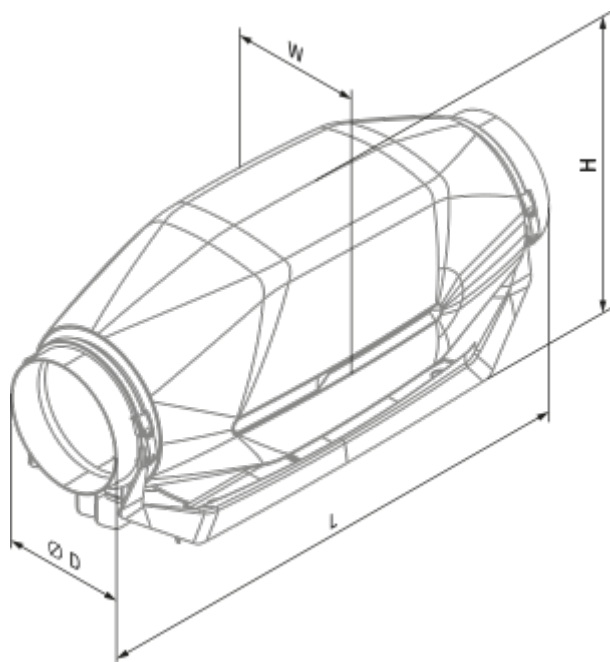

**Размеры**

Ø D	W	L	H
149 (159)	253	606	273











## Аксессуары

### Другие аксессуары

Наименование	Фото	Описание
<a href="#">SD 150/600</a>		Шумоглушители для круглых каналов
<a href="#">SD 150/900</a>		Шумоглушители для круглых каналов
<a href="#">SD 150/1200</a>		Шумоглушители для круглых каналов
<a href="#">SD 160/600</a>		Шумоглушители для круглых каналов
<a href="#">SD 160/900</a>		Шумоглушители для круглых каналов
<a href="#">SD 160/1200</a>		Шумоглушители для круглых каналов















### Другие аксессуары

Наименование	Фото	Описание
--------------	------	----------

<a href="#">KFBK 150</a>		Фильтр-боксы с плоским фильтром для круглых каналов
<a href="#">KFBK 160</a>		Фильтр-боксы с плоским фильтром для круглых каналов
<a href="#">KFBT 150 G4</a>		Фильтр-боксы с карманным фильтром для круглых каналов
<a href="#">KFBT 150 F5</a>		Фильтр-боксы с карманным фильтром для круглых каналов
<a href="#">KFBT 150 F7</a>		Фильтр-боксы с карманным фильтром для круглых каналов
<a href="#">KFBT 160 G4</a>		Фильтр-боксы с карманным фильтром для круглых каналов
<a href="#">KFBT 160 F5</a>		Фильтр-боксы с карманным фильтром для круглых каналов
<a href="#">KFBT 160 F7</a>		Фильтр-боксы с карманным фильтром для круглых каналов

### Другие аксессуары

Наименование	Фото	Описание
<a href="#">EKH 150-1.2</a>		Канальные электрические нагреватели для круглых каналов
<a href="#">EKH 150-1.7</a>		Канальные электрические нагреватели для круглых каналов
<a href="#">EKH 150-2.0</a>		Канальные электрические нагреватели для круглых каналов
<a href="#">EKH 150-2.4</a>		Канальные электрические нагреватели для круглых каналов
<a href="#">EKH 150-3.4</a>		Канальные электрические нагреватели для круглых каналов



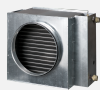

<a href="#">EKH 150-3.6</a>		Канальные электрические нагреватели для круглых каналов
<a href="#">EKH 150-5.1</a>		Канальные электрические нагреватели для круглых каналов
<a href="#">EKH 150-6.0</a>		Канальные электрические нагреватели для круглых каналов
<a href="#">EKH 160-1.2</a>		Канальные электрические нагреватели для круглых каналов
<a href="#">EKH 160-1.7</a>		Канальные электрические нагреватели для круглых каналов
<a href="#">EKH 160-2.0</a>		Канальные электрические нагреватели для круглых каналов
<a href="#">EKH 160-2.4</a>		Канальные электрические нагреватели для круглых каналов
<a href="#">EKH 160-3.4</a>		Канальные электрические нагреватели для круглых каналов
<a href="#">EKH 160-3.6</a>		Канальные электрические нагреватели для круглых каналов
<a href="#">EKH 160-5.1</a>		Канальные электрические нагреватели для круглых каналов
<a href="#">EKH 160-6.0</a>		Канальные электрические нагреватели для круглых каналов
<a href="#">WKH 150-2</a>		Канальные водяные нагреватели для круглых каналов
<a href="#">WKH 150-4</a>		Канальные водяные нагреватели для круглых каналов
<a href="#">WKH 160-2</a>		Канальные водяные нагреватели для круглых каналов

<a href="#">WKH 160-4</a>		Канальные водяные нагреватели для круглых каналов
---------------------------	---	---

### Другие аксессуары

Наименование	Фото	Описание
<a href="#">VRV 150</a>		Обратные клапаны для круглых каналов
<a href="#">VRV 160</a>		Обратные клапаны для круглых каналов
<a href="#">VKA 150</a>		Заслонки для круглых каналов
<a href="#">VKA 160</a>		Заслонки для круглых каналов

### Другие аксессуары

Наименование	Фото	Описание
<a href="#">CDP-3/5</a>		Переключатели для многоскоростных вентиляторов
<a href="#">CDT1 E0.5</a>		Регуляторы скорости
<a href="#">CDT E1.8</a>		Регулятор скорости тиристорный
<a href="#">CDTE E3.0 TP</a>		Регуляторы скорости