

# inWave 100/125 W

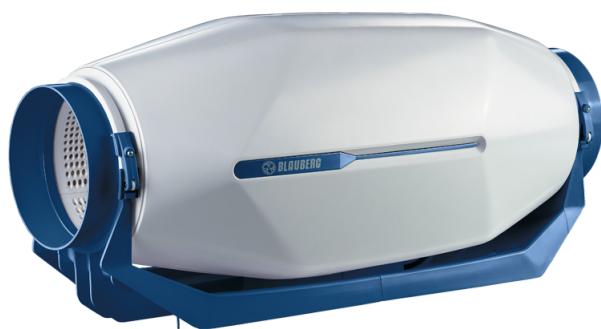

Канальные вентиляторы смешанного типа в шумоизолированном корпусе

- Максимальный расход воздуха: 320
- Уровень звукового давления LpA на расстоянии 3 м: 25
- Шумоизоляция
- Тип двигателя: АС
- Тип крыльчатки: Смешанный
- Материал корпуса: Пластик
- Кабель подключения с сетевой вилкой

	Единица измерения	inWave 100/125 W		
Размер подключаемого воздуховода	мм	125		
Скорость	-	3		
Количество фаз	-	1		
Минимальное напряжение питания	В	230		
Максимальное напряжение питания	В	230		
Частота сети питания	Гц	50/60		
Номинальная мощность	Вт	9	13	21
Максимальный ток	А	0.81	0.09	0.1
Максимальный расход воздуха	м <sup>3</sup> /час	173	240	320
Скорость вращения	-	2252	2662	2810
Уровень звукового давления LpA на расстоянии 3 м	дБ(А)	16	21	25
Вес	кг	3.6		
Максимальная температура перемещаемого воздуха	°С	55		
Минимальная температура перемещаемого воздуха	°С	-25		
Минимальная температура окружающего воздуха	°С	1		
Максимальная температура окружающего воздуха	°С	40		
Класс защиты	-	IPX4		
Класс защиты привода	-	IP44		

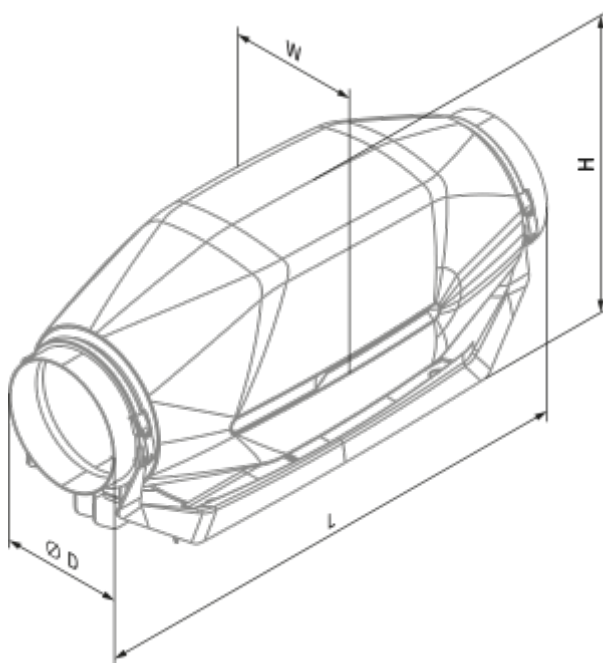

## Размеры

Ø D	H	L	W
125	224	502	207



## Аксессуары

### Для круглых каналов



Наименование	Фото	Описание
<a href="#">SD 125/600</a>		Шумоглушители для круглых каналов
<a href="#">SD 125/900</a>		Шумоглушители для круглых каналов
<a href="#">SD 125/1200</a>		Шумоглушители для круглых каналов

### Для круглых каналов



Наименование	Фото	Описание
<a href="#">KFBK 125</a>		Фильтр-боксы с плоским фильтром для круглых каналов

<a href="#">KFBT 125 G4</a>		Фильтр-боксы с карманным фильтром для круглых каналов
<a href="#">KFBT 125 F5</a>		Фильтр-боксы с карманным фильтром для круглых каналов
<a href="#">KFBT 125 F7</a>		Фильтр-боксы с карманным фильтром для круглых каналов

### Электрические нагреватели

Наименование	Фото	Описание
<a href="#">EKH 125-0.6</a>		Канальные электрические нагреватели для круглых каналов
<a href="#">EKH 125-0.8</a>		Канальные электрические нагреватели для круглых каналов
<a href="#">EKH 125-1.2</a>		Канальные электрические нагреватели для круглых каналов
<a href="#">EKH 125-1.6</a>		Канальные электрические нагреватели для круглых каналов
<a href="#">EKH 125-2.4</a>		Канальные электрические нагреватели для круглых каналов

### Водяные нагреватели

Наименование	Фото	Описание
<a href="#">WKN 125-2</a>		Канальные водяные нагреватели для круглых каналов
<a href="#">WKN 125-4</a>		Канальные водяные нагреватели для круглых каналов

### Для круглых каналов

Наименование	Фото	Описание
<a href="#">VRV 125</a>		Обратные клапаны для круглых каналов

<a href="#">VKA 125</a>		Заслонки для круглых каналов
-------------------------	---	------------------------------

### Переключатели скорости

Наименование	Фото	Описание
<a href="#">CDP-3/5</a>		Переключатели для многоскоростных вентиляторов

### Тиристорные регуляторы скорости

Наименование	Фото	Описание
<a href="#">CDT1 E0.5</a>		Регуляторы скорости
<a href="#">CDT E1.8</a>		Регулятор скорости тиристорный
<a href="#">CDTE E3.0 TP</a>		Регуляторы скорости