

inWave 100/125 US

Канальные вентиляторы смешанного типа в шумоизолированном корпусе



- Максимальный расход воздуха: 320
- Уровень звукового давления LpA на расстоянии 3 м: 25
- Шумоизоляция
- Тип двигателя: АС
- Управление: Переключатель скорости
- Тип крыльчатки: Смешанный
- Материал корпуса: Пластик

	Единица измерения	inWave 100/125 US		
Размер подключаемого воздуховода	мм	125		
Скорость	-	3		
Фазность	-	1		
Минимальное напряжение питания	В	230		
Максимальное напряжение питания	В	230		
Частота сети питания	Гц	50/60		
Номинальная мощность	Вт	9	13	21
Максимальный ток	А	0.81	0.09	0.1
Максимальный расход воздуха	м ³ /час	173	240	320
Скорость вращения	-	2252	2662	2810
Уровень звукового давления LpA на расстоянии 3 м	дБ(А)	16	21	25
Вес	кг	3.6		
Максимальная температура перемещаемого воздуха	°С	55		
Минимальная температура перемещаемого воздуха	°С	-25		
Минимальная температура окружающего воздуха	°С	1		
Максимальная температура окружающего воздуха	°С	40		
Класс защиты	-	IPX4		
Класс защиты привода	-	IP44		

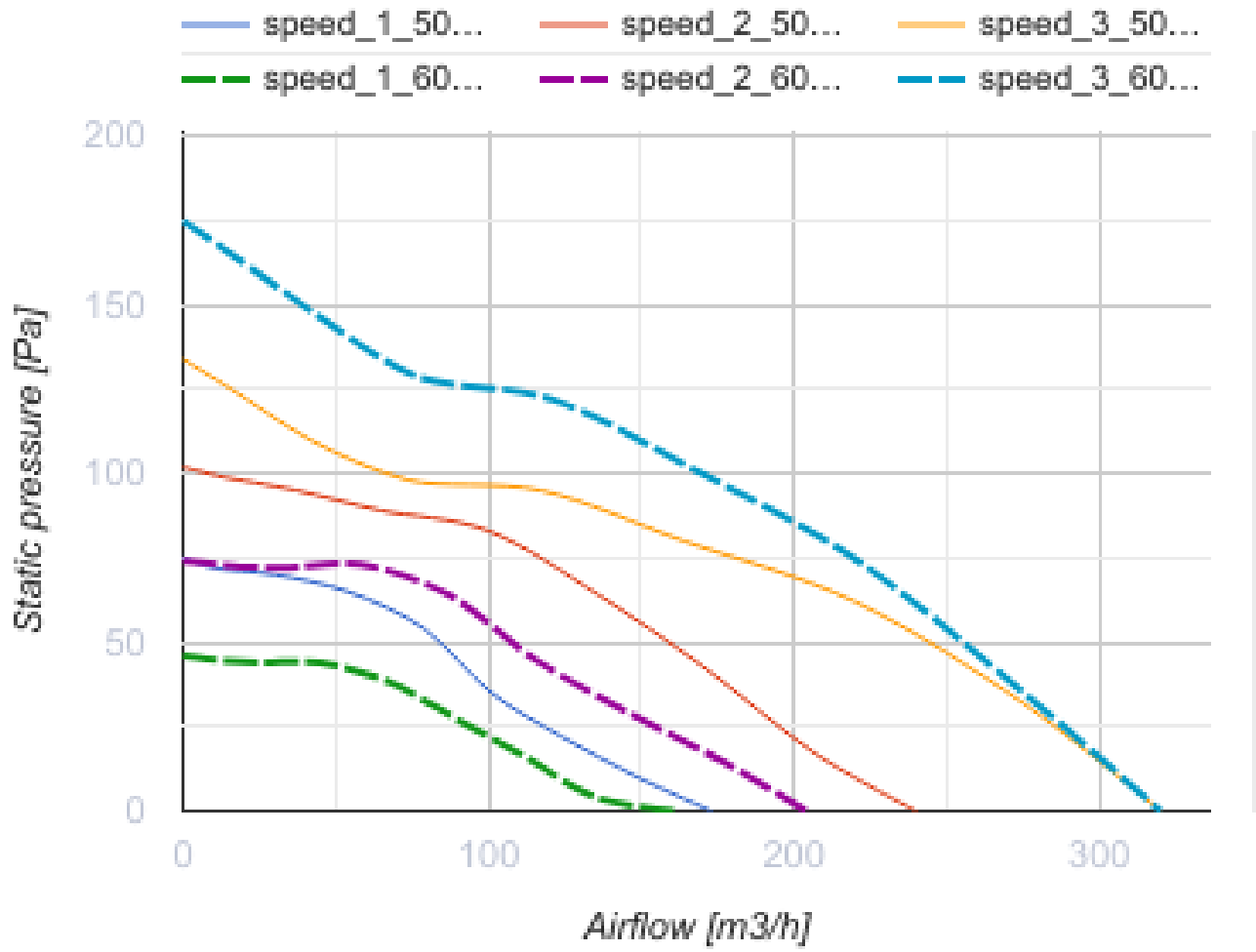

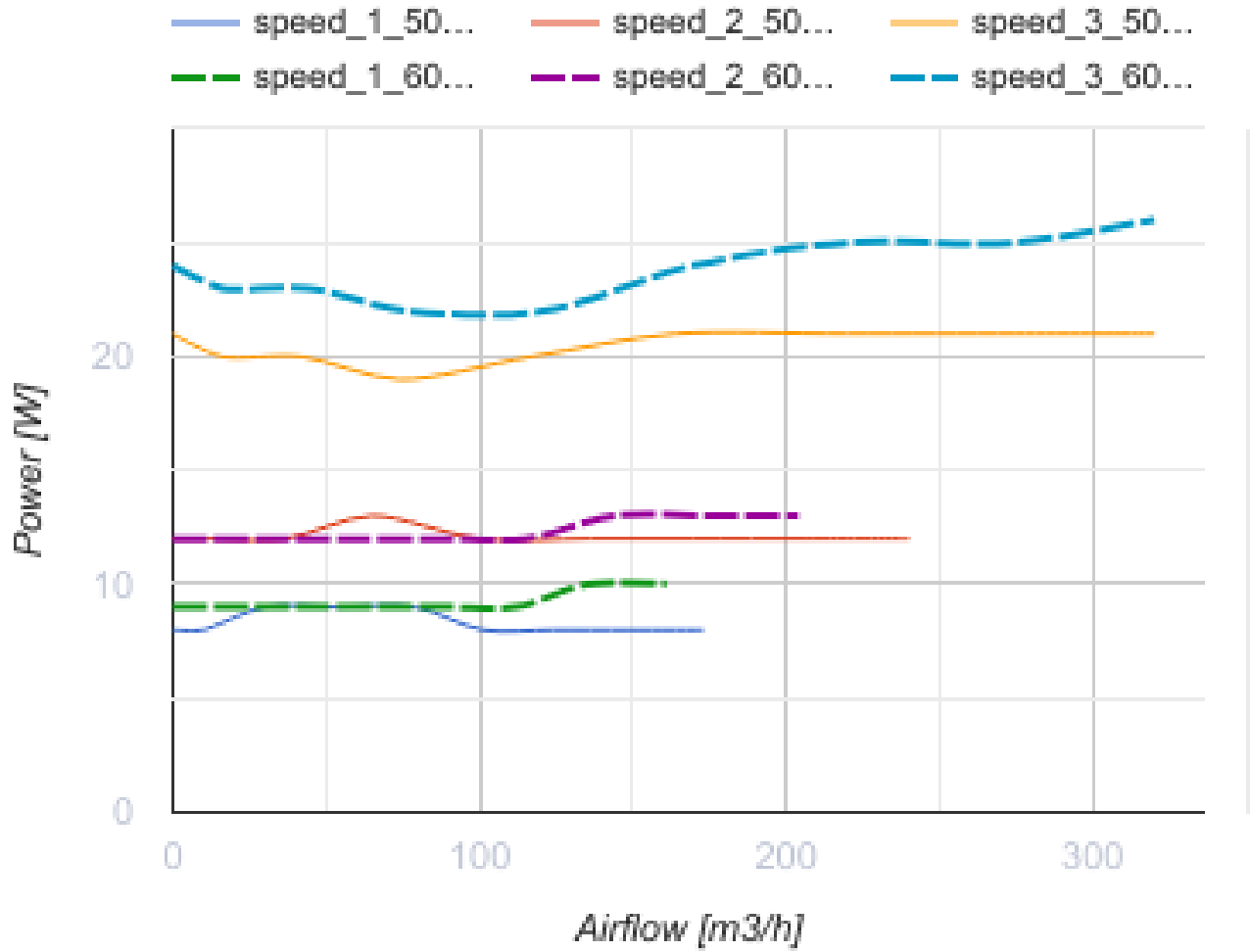

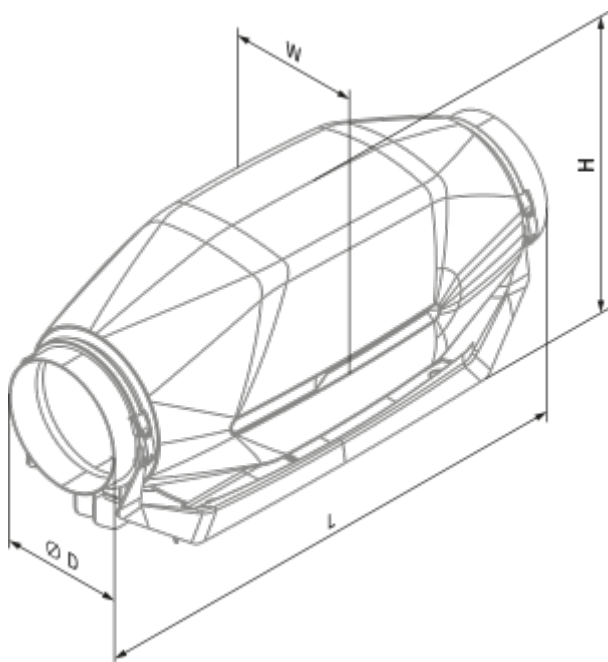

Размеры

Ø D	H	L	W
125	224	502	207





Аксессуары

Для круглых каналов





Наименование	Фото	Описание
SD 125/600		Шумоглушители для круглых каналов
SD 125/900		Шумоглушители для круглых каналов
SD 125/1200		Шумоглушители для круглых каналов

Для круглых каналов



Наименование	Фото	Описание
KFBK 125		Фильтр-боксы с плоским фильтром для круглых каналов
KFBT 125 G4		Фильтр-боксы с карманным фильтром для круглых каналов
KFBT 125 F5		Фильтр-боксы с карманным фильтром для круглых каналов

KFBT 125 F7		Фильтр-боксы с карманным фильтром для круглых каналов
-----------------------------	---	---



Электрические нагреватели

Наименование	Фото	Описание
EKH 125-0.6		Канальные электрические нагреватели для круглых каналов
EKH 125-0.8		Канальные электрические нагреватели для круглых каналов
EKH 125-1.2		Канальные электрические нагреватели для круглых каналов
EKH 125-1.6		Канальные электрические нагреватели для круглых каналов
EKH 125-2.4		Канальные электрические нагреватели для круглых каналов

Водяные нагреватели

Наименование	Фото	Описание
WKH 125-2		Канальные водяные нагреватели для круглых каналов
WKH 125-4		Канальные водяные нагреватели для круглых каналов

Для круглых каналов

Наименование	Фото	Описание
VRV 125		Обратные клапаны для круглых каналов
VKA 125		Заслонки для круглых каналов

Переключатели скорости

Наименование	Фото	Описание
--------------	------	----------

[CDP-3/5](#)

Переключатели для многоскоростных вентиляторов

Тиристорные регуляторы скорости

Наименование	Фото	Описание
CDT1 E0.5		Регуляторы скорости
CDT E1.8		Регулятор скорости тиристорный
CDTE E3.0 TP		Регуляторы скорости