

inWave EC 100/125 G1

Канальные вентиляторы смешанного типа в шумоизолированном корпусе с EC-двигателями

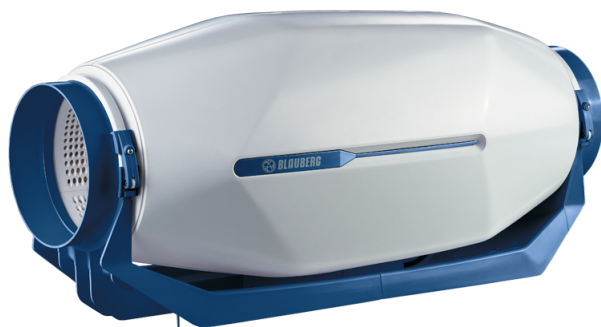

- Максимальный расход воздуха: 350
- Уровень звукового давления LpA на расстоянии 3 м: 28
- Шумоизоляция
- Тип двигателя: EC
- Управление: Регулятор скорости
- Тип крыльчатки: Смешанный
- Материал корпуса: Пластик
- Кабель подключения с сетевой вилкой
- Датчик температуры: Выносной

	Единица измерения	inWave EC 100/125 G1
Размер подключаемого воздуховода	мм	125
Скорость	-	1
Фазность	-	1
Минимальное напряжение питания	В	230
Максимальное напряжение питания	В	230
Частота сети питания	Гц	50/60
Номинальная мощность	Вт	20
Максимальный ток	А	0.77
Максимальный расход воздуха	м ³ /час	350
Скорость вращения	-	3002
Уровень звукового давления LpA на расстоянии 3 м	дБ(А)	28
Вес	кг	3.6
Максимальная температура перемещаемого воздуха	°С	55
Минимальная температура перемещаемого воздуха	°С	-25
Минимальная температура окружающего воздуха	°С	1
Максимальная температура окружающего воздуха	°С	40
Класс защиты	-	IPX4
Класс защиты привода	-	IP44

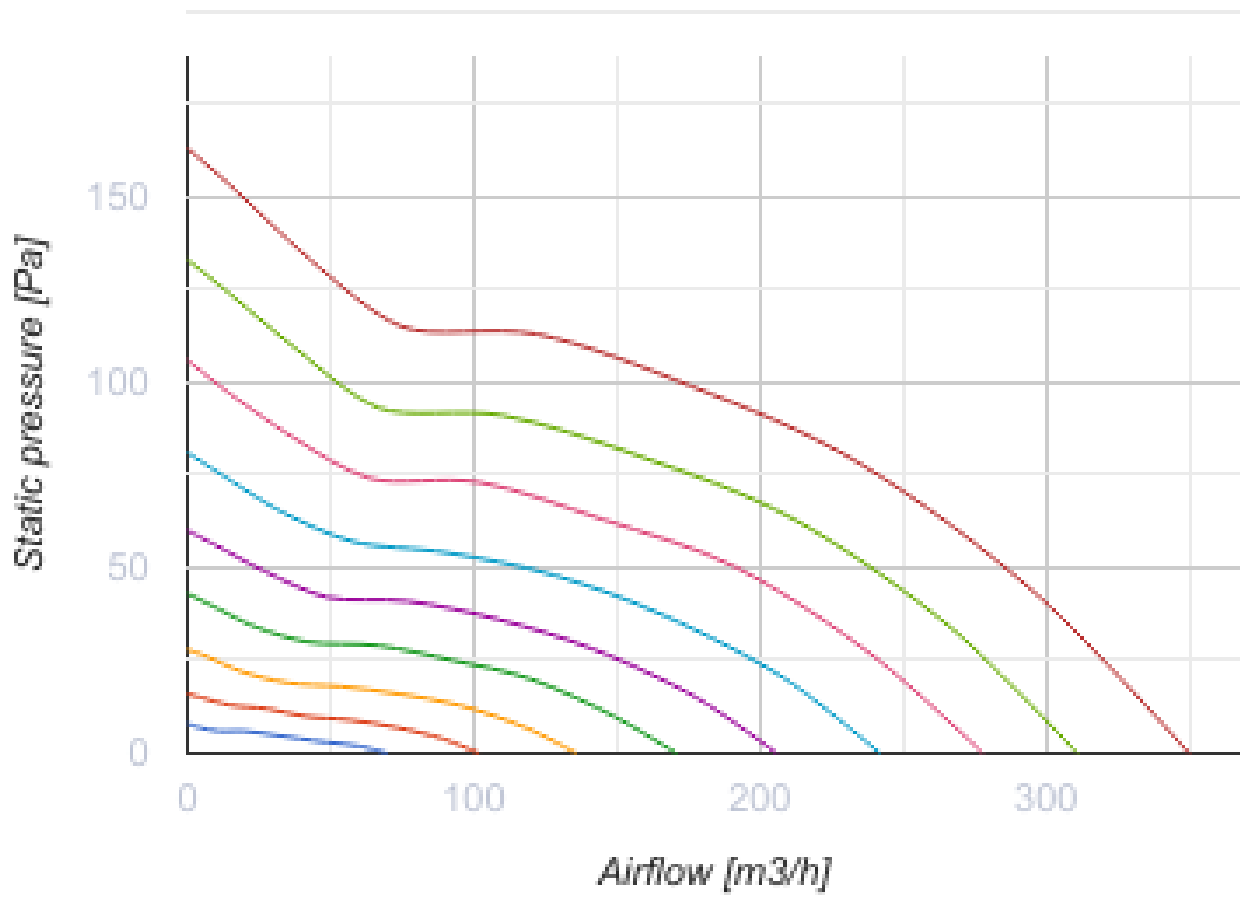

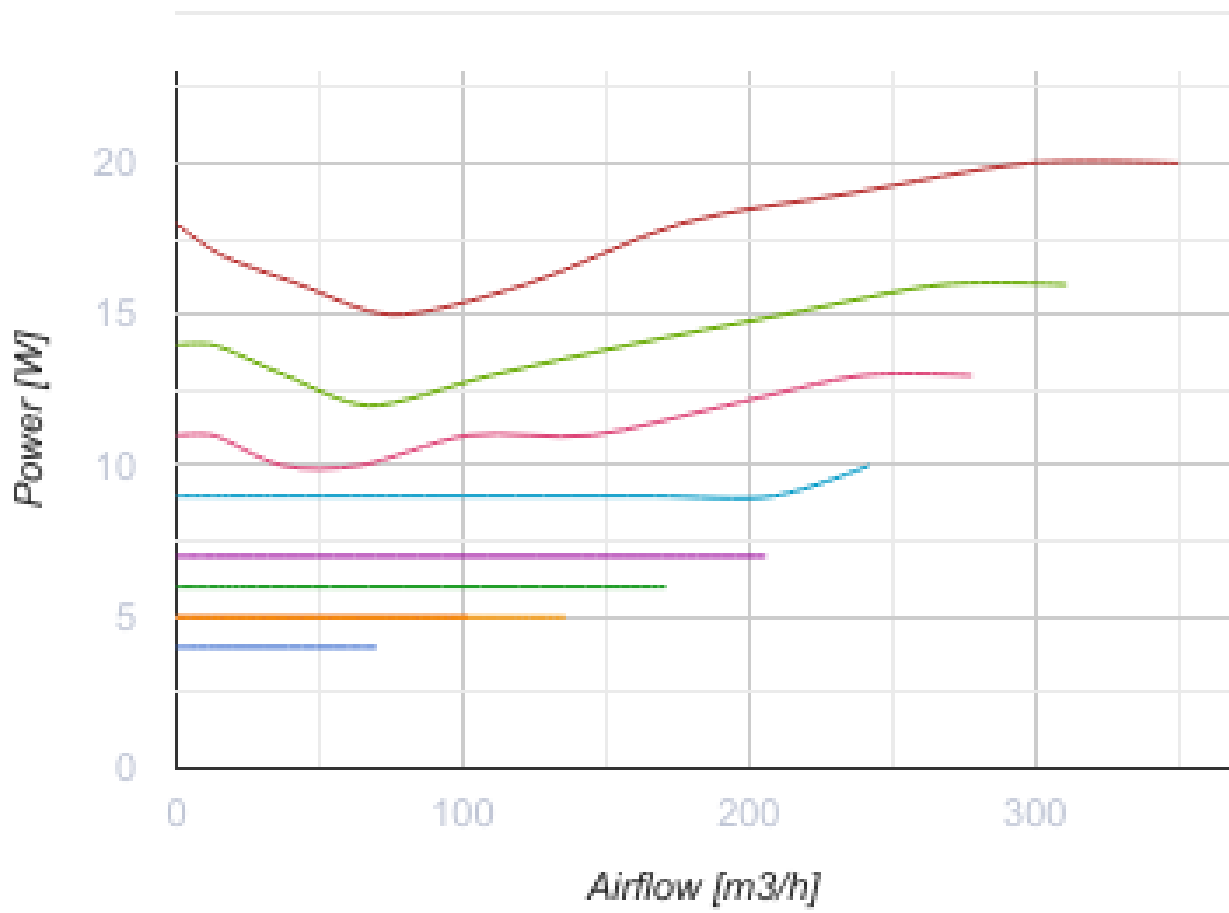

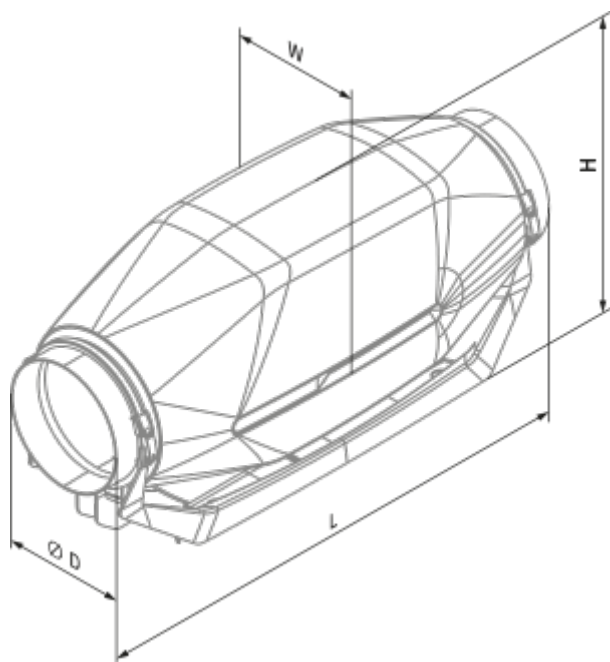

Размеры

Ø D	W	L	H
125	207	502	224



Аксессуары

Другие аксессуары







Наименование	Фото	Описание
SD 125/600		Шумоглушители для круглых каналов
SD 125/900		Шумоглушители для круглых каналов
SD 125/1200		Шумоглушители для круглых каналов

Другие аксессуары



Наименование	Фото	Описание
KFBK 125		Фильтр-боксы с плоским фильтром для круглых каналов
KFBT 125 G4		Фильтр-боксы с карманным фильтром для круглых каналов
KFBT 125 F5		Фильтр-боксы с карманным фильтром для круглых каналов

KFBT 125 F7		Фильтр-боксы с карманным фильтром для круглых каналов
-----------------------------	---	---

Другие аксессуары

Наименование	Фото	Описание
EKH 125-0.6		Канальные электрические нагреватели для круглых каналов
EKH 125-0.8		Канальные электрические нагреватели для круглых каналов
EKH 125-1.2		Канальные электрические нагреватели для круглых каналов
EKH 125-1.6		Канальные электрические нагреватели для круглых каналов
EKH 125-2.4		Канальные электрические нагреватели для круглых каналов
WKH 125-2		Канальные водяные нагреватели для круглых каналов
WKH 125-4		Канальные водяные нагреватели для круглых каналов

Другие аксессуары

Наименование	Фото	Описание
VRV 125		Обратные клапаны для круглых каналов
VKA 125		Заслонки для круглых каналов

Другие аксессуары

Наименование	Фото	Описание
CDT E/0-10		Регулятор скорости для ЕС-моторов