

inWave 100/125 (125 патрубок) T

Канальные вентиляторы смешанного типа в шумоизолированном корпусе

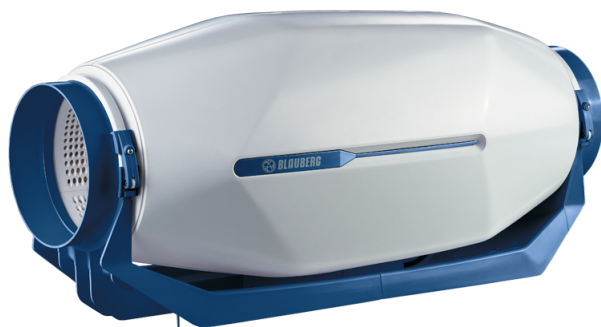

- Максимальный расход воздуха: 320
- Уровень звукового давления LpA на расстоянии 3 м: 28
- Шумоизоляция
- Тип двигателя: АС
- Тип крыльчатки: Смешанный
- Материал корпуса: Пластик
- Установка в любом положении
- Таймер: Таймер выключения

	Единица измерения	inWave 100/125 (125 патрубок) T		
Размер подключаемого воздуховода	мм	125		
Скорость	-	3		
Количество фаз	-	1		
Минимальное напряжение питания	В	230		
Максимальное напряжение питания	В	230		
Частота сети питания	Гц	50		
Номинальная мощность	Вт	31	33	34
Максимальный ток	А	0.14	0.14	0.16
Максимальный расход воздуха	м ³ /час	164	216	320
Скорость вращения	-	1552	1952	2356
Уровень звукового давления LpA на расстоянии 3 м	дБ(А)	20	22	28
Вес	кг	5		
Максимальная температура перемещаемого воздуха	°С	55		
Минимальная температура перемещаемого воздуха	°С	-25		
Класс защиты	-	IPX4		
Класс защиты привода	-	IP20		

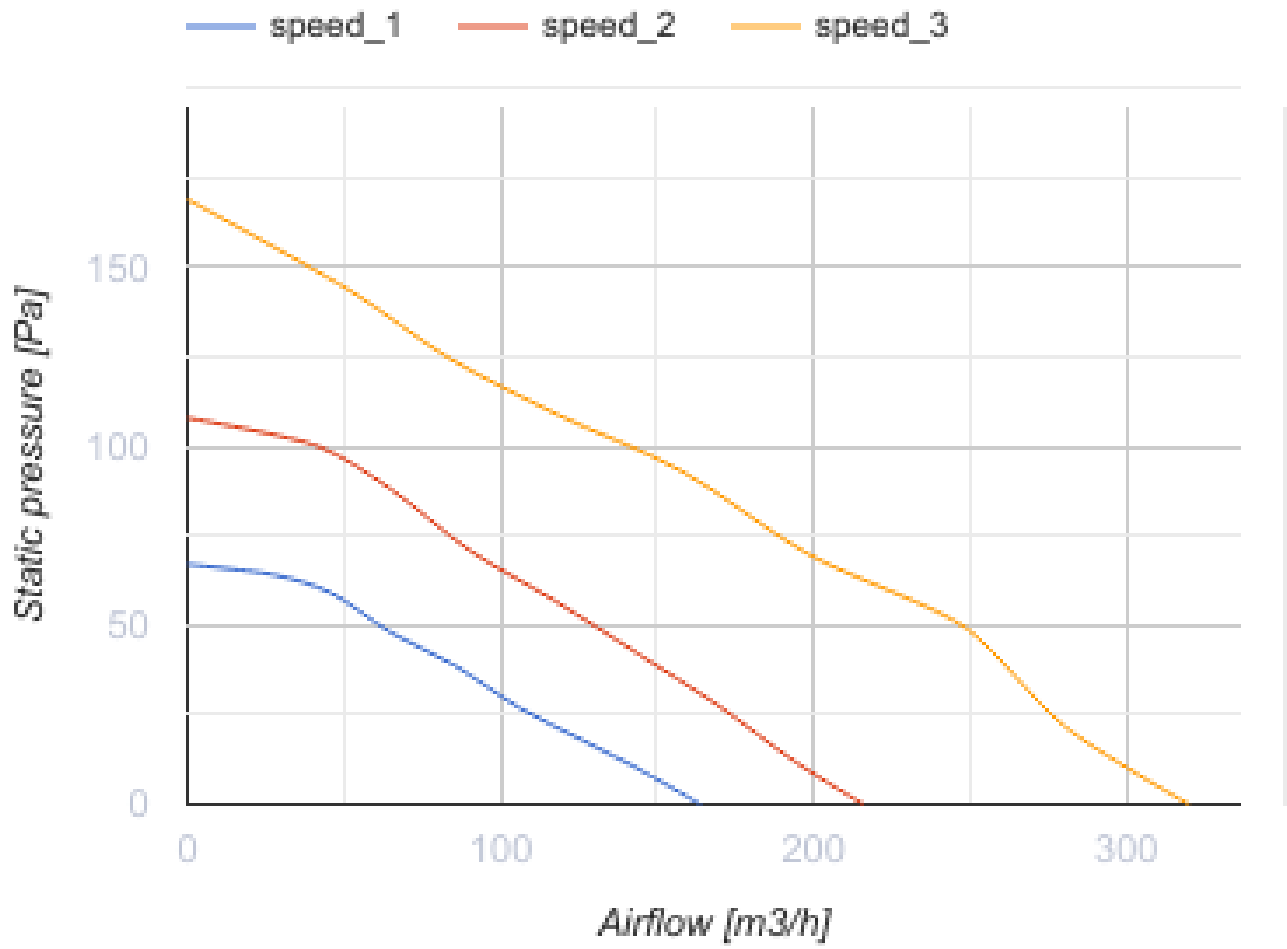

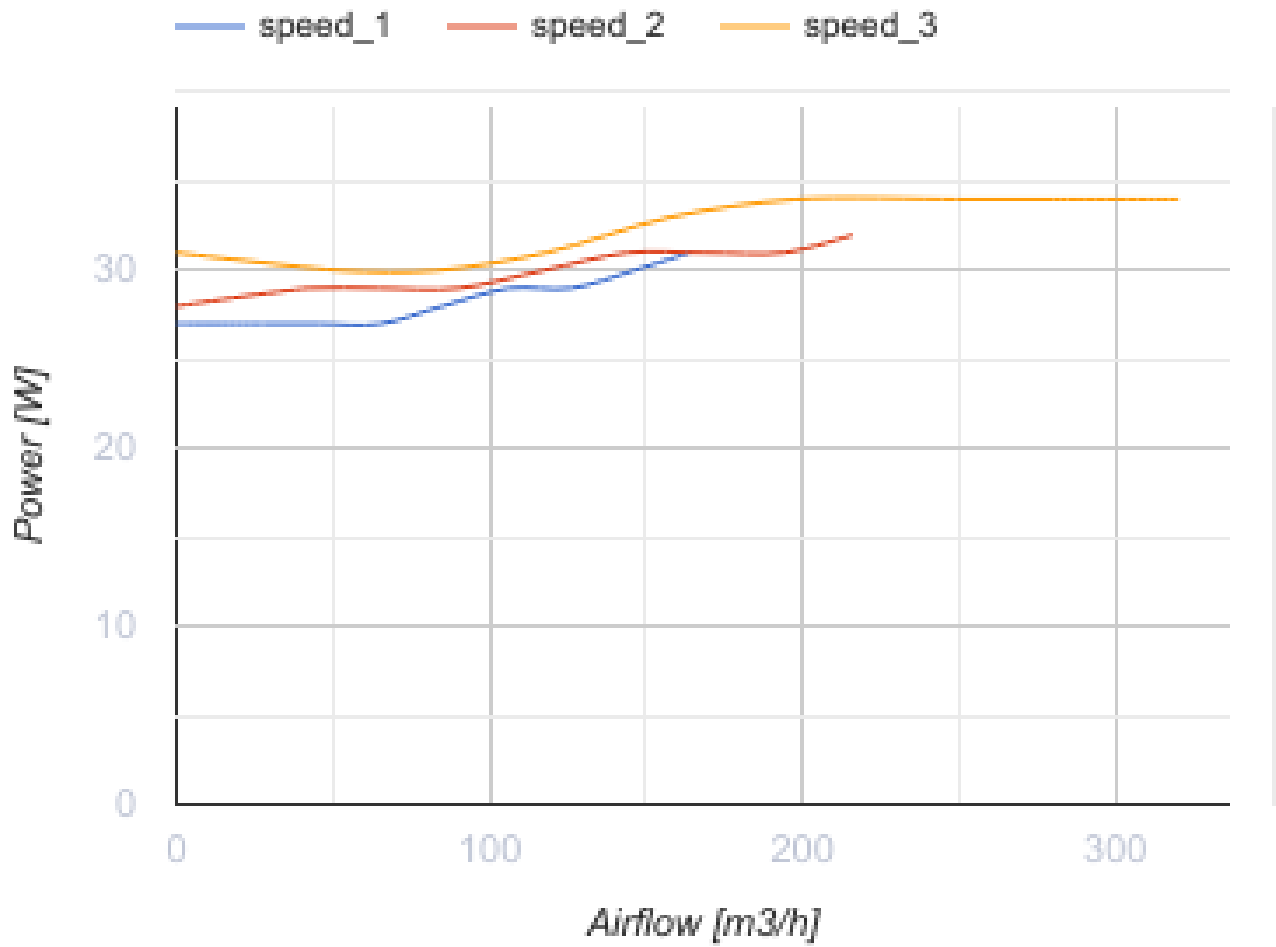

Размеры

Ø D	H	L	W
124	273	679	253



inWave 100/125 (spigot 125 mm)

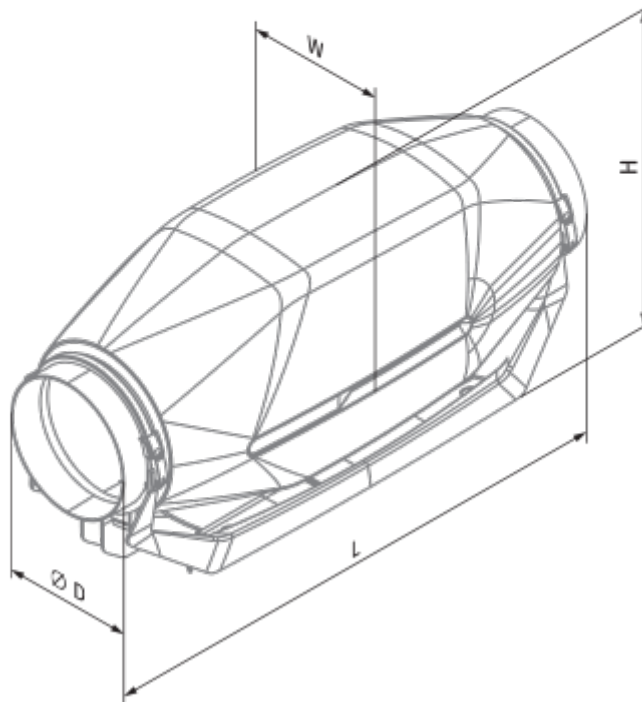

Экодизайн







Торговая марка	Blauberg					
Модель	inWave 100/125 (125 патрубков) T					
Удельное потребление энергии (кВт.час/(м ² /год))	Холодный		Умеренный		Теплый	
	54	A+	26.9	B	11.4	E
Тип установки	Однонаправленная					
Тип привода	Переменная скорость					
Тип теплообменника	Нет					
Максимальный расход воздуха (м ³ /час)	320					
Потребляемая мощность (Вт)	34					
Эталонный объемный расход (м ³ /с)	0.062					
Удельный потребляемая мощность в исходной точке (Вт/(м ³ /час))	0.106					
Способ управления приводом	Локальное регулирование потребления					
Максимальные внешние утечки (%)	2.7					
Sound power level (дБ(A))	28					
Декларируемый тип вентиляционной единицы	RVU UVU					
Годовое потребление электричества (кВт.час/год)	Холодный		Умеренный		Теплый	
	56		56		56	
Годовое сохранение тепла (кВт.час/год)	Холодный		Умеренный		Теплый	
	5536		2830		1280	

Аксессуары



Другие аксессуары

Наименование	Фото	Описание
SD 125/600		Шумоглушители для круглых каналов
SD 125/900		Шумоглушители для круглых каналов
SD 125/1200		Шумоглушители для круглых каналов

Другие аксессуары



Наименование	Фото	Описание
KFVK 125		Фильтр-боксы с плоским фильтром для круглых каналов
KFVT 125 G4		Фильтр-боксы с карманным фильтром для круглых каналов
KFVT 125 F5		Фильтр-боксы с карманным фильтром для круглых каналов
KFVT 125 F7		Фильтр-боксы с карманным фильтром для круглых каналов

Другие аксессуары



Наименование	Фото	Описание
EKH 125-0.6		Канальные электрические нагреватели для круглых каналов
EKH 125-0.8		Канальные электрические нагреватели для круглых каналов
EKH 125-1.2		Канальные электрические нагреватели для круглых каналов
EKH 125-1.6		Канальные электрические нагреватели для круглых каналов
EKH 125-2.4		Канальные электрические нагреватели для круглых каналов
WKH 125-2		Канальные водяные нагреватели для круглых каналов
WKH 125-4		Канальные водяные нагреватели для круглых каналов

Другие аксессуары

Наименование	Фото	Описание
--------------	------	----------

VRV 125		Обратные клапаны для круглых каналов
VKA 125		Заслонки для круглых каналов

Другие аксессуары

Наименование	Фото	Описание
MLCD E2		Комнатный терморегулятор
CDP-3/5		Переключатели для многоскоростных вентиляторов
CDT E0.5		Регулятор скорости тиристорный

Другие аксессуары

Наименование	Фото	Описание
TE / TI 1.5		Таймеры
HSE / HSI 1.5		Датчики
LSE / LSI 1.5		Датчики
IRSE / IRSI 1.5		Датчики