



Centro-M EC 315

Канальные центробежные вентиляторы с EC-двигателем

- Максимальный расход воздуха: 1370
- Уровень звукового давления LpA на расстоянии 3 м: 48
- Тип двигателя: EC
- Тип крыльчатки: Центробежная крыльчатка с назад загнутыми лопатками
- Материал корпуса: Сталь с полимерным покрытием
- Установка в любом положении

	Единица измерения	Centro-M EC 315
Размер подключаемого воздуховода	мм	315
Скорость	-	1
Минимальное напряжение питания	В	230
Максимальное напряжение питания	В	230
Частота сети питания	Гц	50/60
Номинальная мощность	Вт	164
Максимальный ток	А	1.15
Максимальный расход воздуха	м ³ /час	1370
Уровень звукового давления LpA на расстоянии 3 м	дБ(А)	48
Вес	кг	7.3
Максимальная температура перемещаемого воздуха	°С	60
Минимальная температура перемещаемого воздуха	°С	-25
Класс защиты	-	IPX4
Класс защиты привода	-	IP44

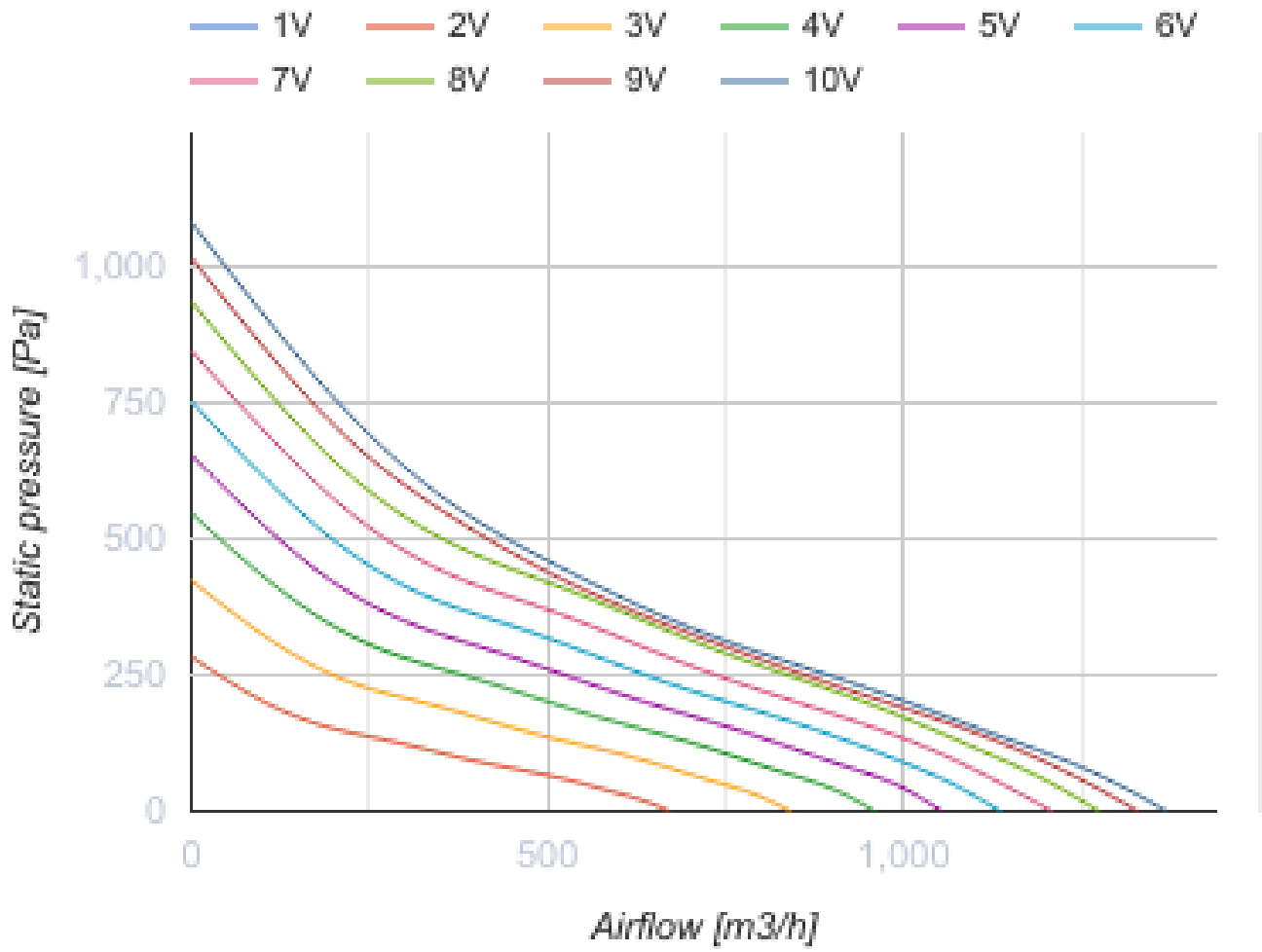

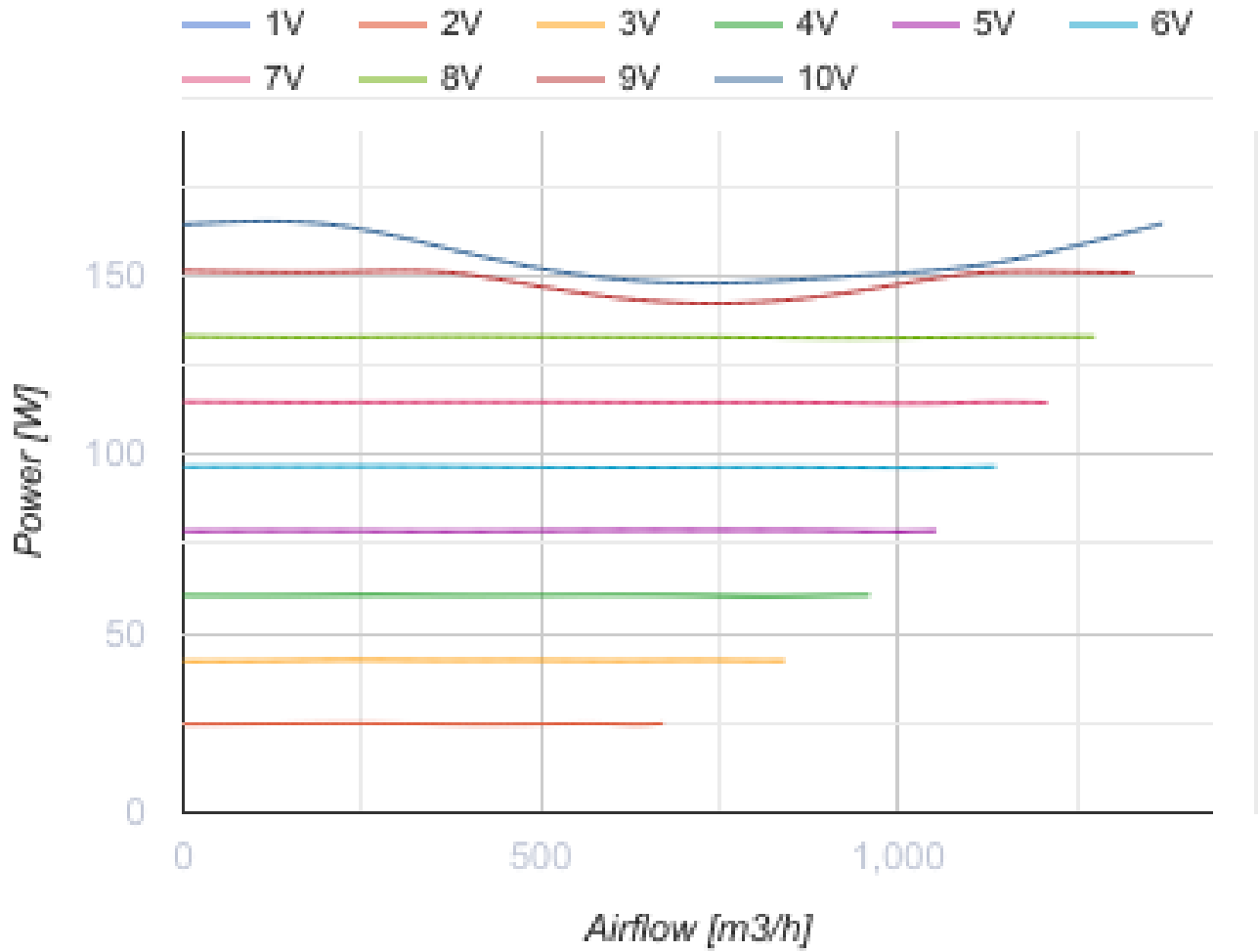

Размеры

ØD	ØD1	B	B1	L	L1	L2	L3
314	405	455	415	260	30	30	40

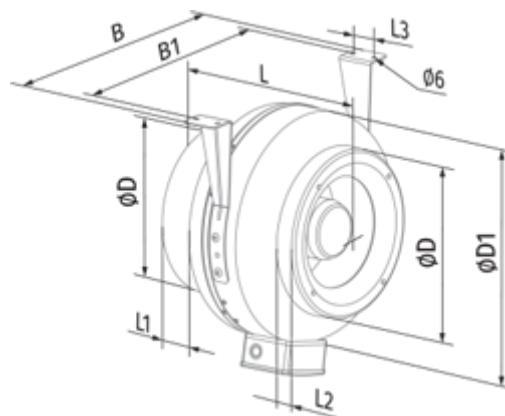

Экодизайн

Торговая марка	Blauberg
Модель	Centro-M EC 315
Тип установки	Однонаправленная
Тип привода	Integrated VSD
Тип теплообменника	Нет
Номинальный расход воздуха (м³/с)	0.226
Статическое давление при номинальном расходе воздуха (Па)	343
Максимальные внешние утечки (%)	2.7
Статическая эффективность (%)	56.9
Декларируемый тип вентиляционной единицы	NRVU UVU
Sound power level (дБ(А))	68
Эффективная мощность (кВт)	0.159

Аксессуары

Тиристорные регуляторы скорости

Наименование	Фото	Описание
CDT E1.8		Регулятор скорости тиристорный