



Centro-M 450

Канальные центробежные вентиляторы

- Максимальный расход воздуха: 5300
- Уровень звукового давления LpA на расстоянии 3 м: 65
- Тип двигателя: АС
- Тип крыльчатки: Центробежная крыльчатка с назад загнутыми лопатками
- Материал корпуса: Сталь с полимерным покрытием
- Установка в любом положении

	Единица измерения	Centro-M 450
Размер подключаемого воздуховода	мм	450
Скорость	-	1
Минимальное напряжение питания	В	220
Максимальное напряжение питания	В	240
Частота сети питания	Гц	50/60
Номинальная мощность	Вт	665
Максимальный ток	А	2.89
Максимальный расход воздуха	м ³ /час	5300
Уровень звукового давления LpA на расстоянии 3 м	дБ(А)	65
Вес	кг	27.26
Максимальная температура перемещаемого воздуха	°С	70
Минимальная температура перемещаемого воздуха	°С	-40
Класс защиты	-	IPX4
Класс защиты привода	-	IP54

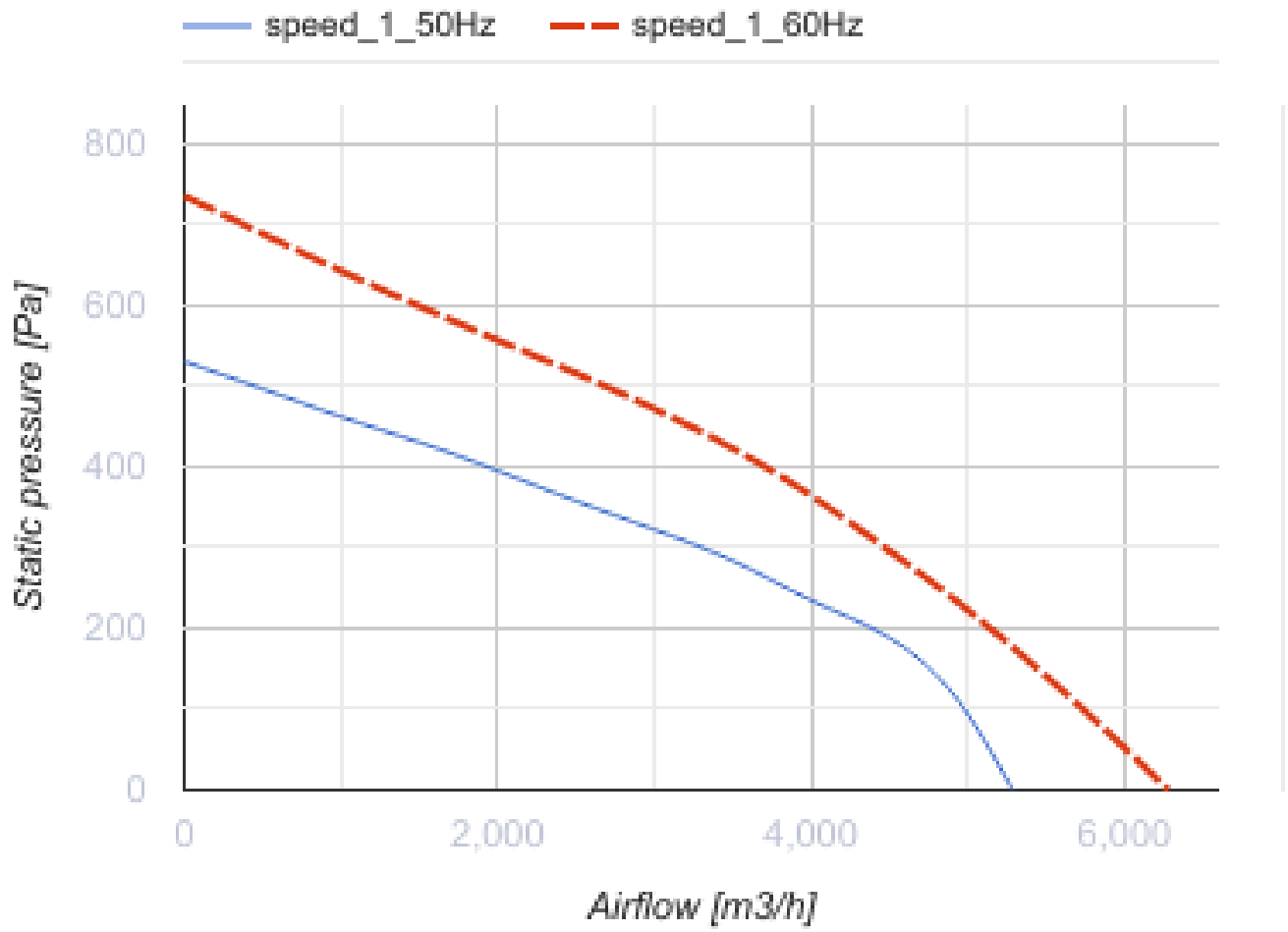

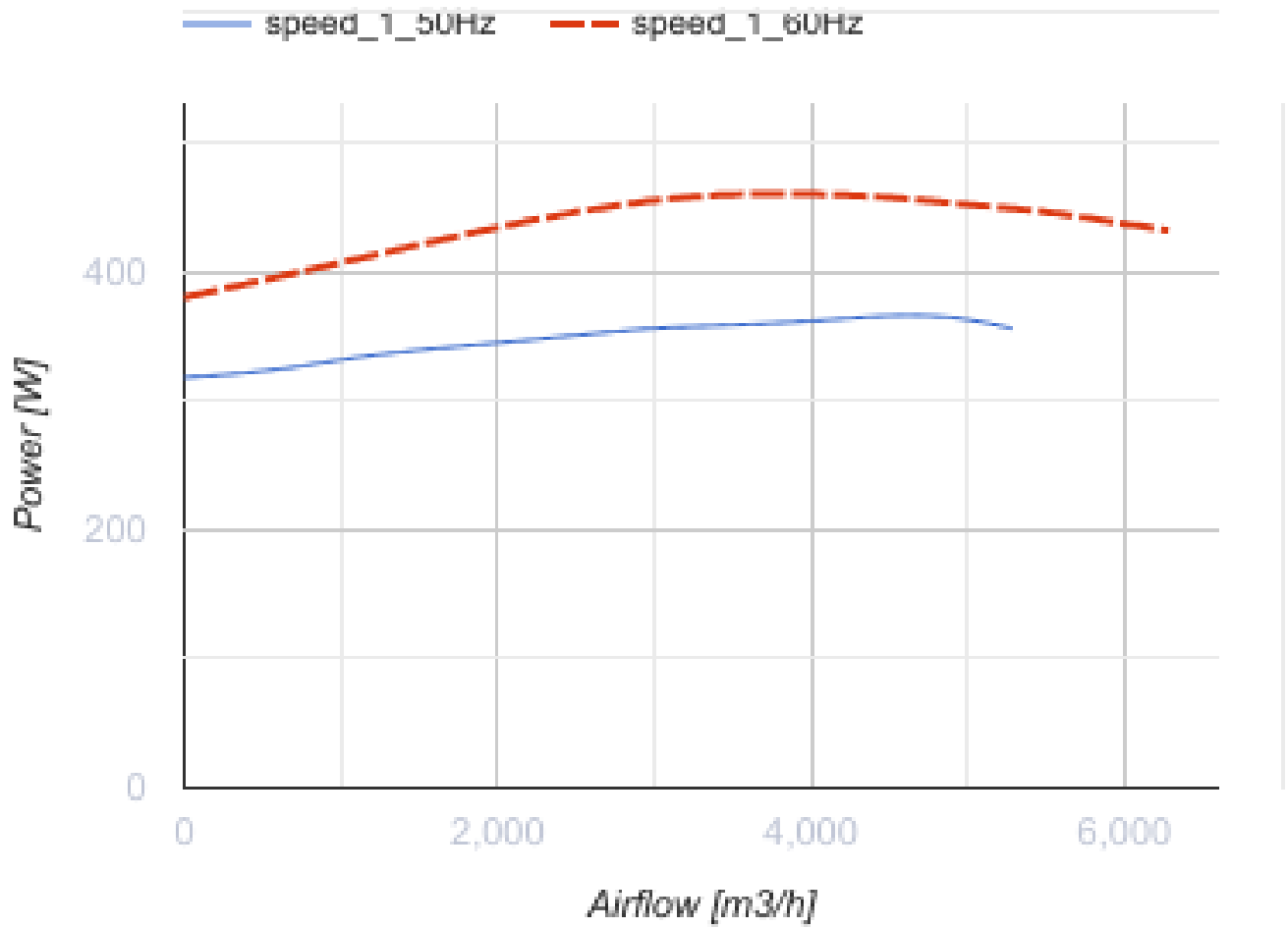

Размеры

ØD	ØD1	B	B1	L	L1	L2	L3
448	608	700	670	644	60	60	80

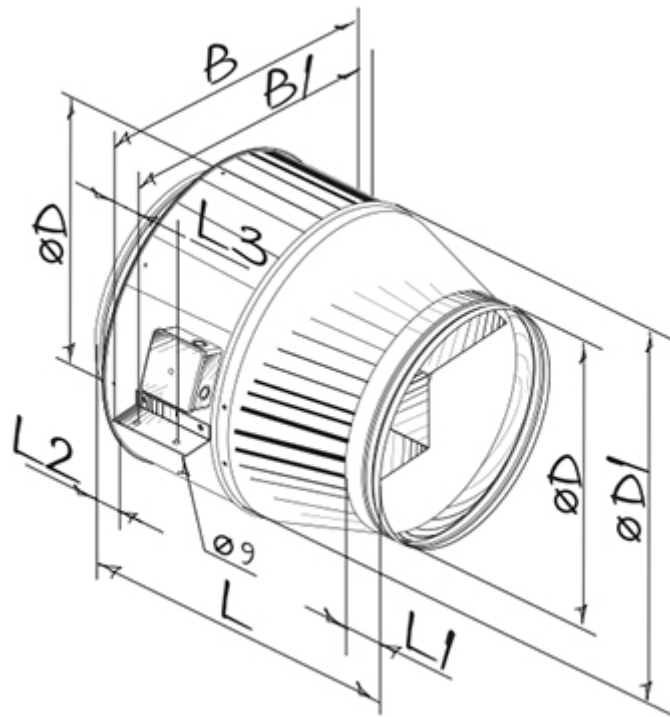

Экодизайн

Торговая марка	Blauberg
Модель	Centro-M 450
Тип установки	Однонаправленная
Тип привода	External MSD or VSD
Тип теплообменника	Нет
Номинальный расход воздуха (м ³ /с)	0.717
Статическое давление при номинальном расходе воздуха (Па)	350
Максимальные внешние утечки (%)	2.7
Статическая эффективность (%)	42.9
Декларируемый тип вентиляционной единицы	NRVU UVU
Sound power level (дБ(А))	85
Эффективная мощность (кВт)	0.596

Аксессуары

Тиристорные регуляторы скорости

Наименование	Фото	Описание
CDT E1.8		Регулятор скорости тиристорный