



Centro 315 G1

Канальные центробежные вентиляторы

- Максимальный расход воздуха: 1240
- Уровень звукового давления LpA на расстоянии 3 м: 49
- Тип двигателя: АС
- Управление: Встроенный регулятор скорости
- Тип крыльчатки: Центробежная крыльчатка с назад загнутыми лопатками
- Материал корпуса: Пластик
- Установка в любом положении
- Кабель подключения с сетевой вилкой
- Датчик температуры

	Единица измерения	Centro 315 G1	
Размер подключаемого воздуховода	мм	315	
Скорость	-	1	
Фазность	-	1	
Минимальное напряжение питания	В	230	
Максимальное напряжение питания	В	230	
Частота сети питания	Гц	50	60
Номинальная мощность	Вт	169	
Максимальный ток	А	0.74	
Максимальный расход воздуха	м ³ /час	1240	
Уровень звукового давления LpA на расстоянии 3 м	дБ(А)	49	
Вес	кг	4.85	
Максимальная температура перемещаемого воздуха	°С	50	
Минимальная температура перемещаемого воздуха	°С	-25	
Класс защиты	-	IPX4	
Класс защиты привода	-	IP44	

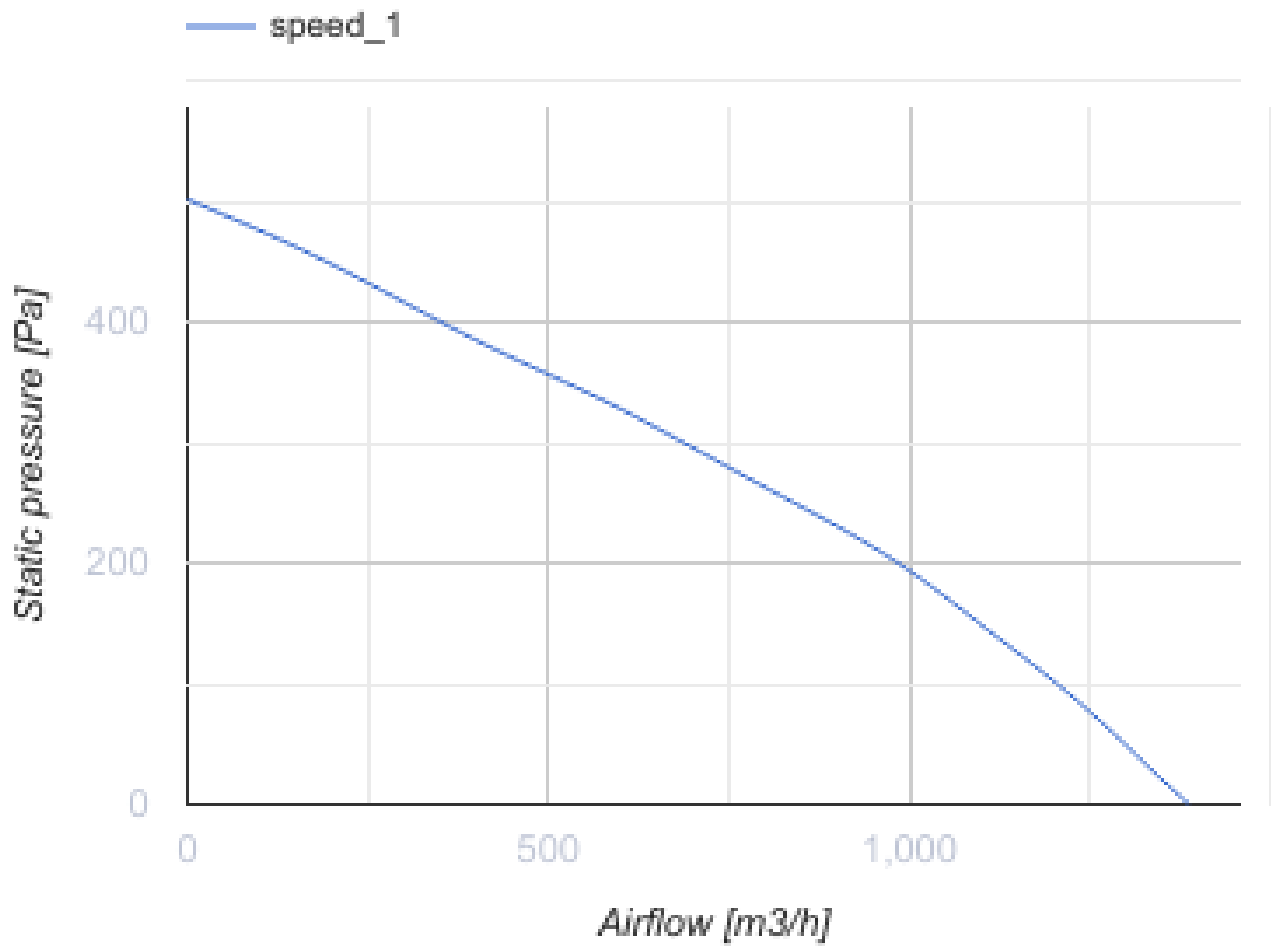

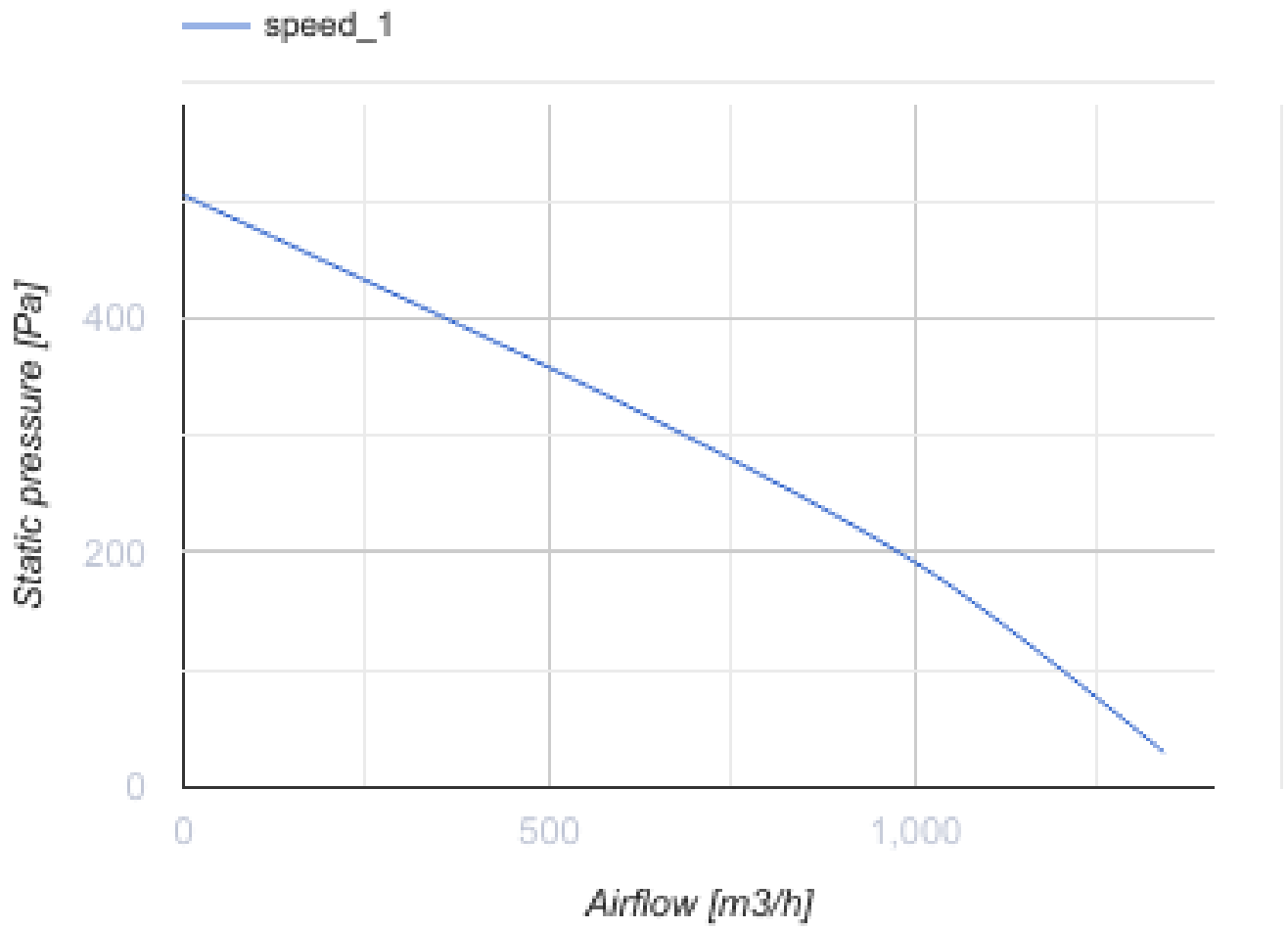

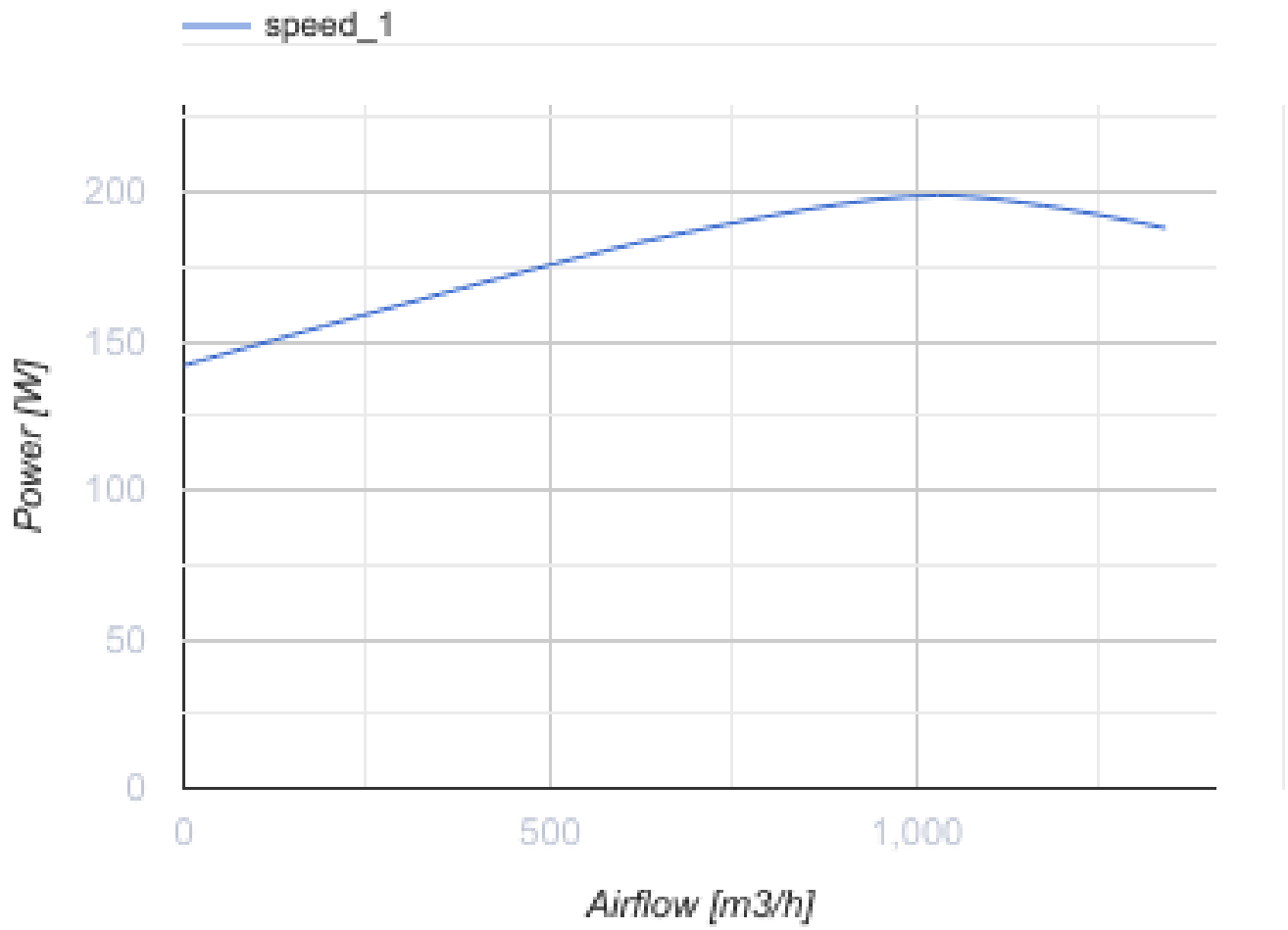

Размеры

ØD	ØD1	B	L	L1	L2	L3
315	400	414	276	40	55	40

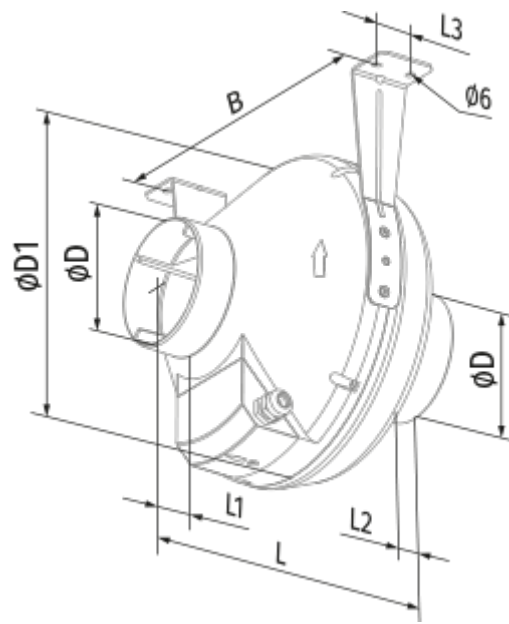







Экодизайн

Торговая марка	Blauberg
Модель	Centro 315 G1
Тип установки	Однонаправленная
Тип привода	External MSD or VSD
Тип теплообменника	Нет
Номинальный расход воздуха (м ³ /с)	0.242
Статическое давление при номинальном расходе воздуха (Па)	237
Максимальные внешние утечки (%)	2.7
Статическая эффективность (%)	30.2
Декларируемый тип вентиляционной единицы	NRVU UVU
Эффективная мощность (кВт)	0.194
Sound power level (дБ(A))	70

Аксессуары

Тиристорные регуляторы скорости

Наименование	Фото	Описание
CDT E1.8		Регулятор скорости тиристорный
CDT1 E0.5		Регуляторы скорости
CDT1 E1.5		Регуляторы скорости
CDT1 E2.5		Регуляторы скорости
CDT1 E4.0		Регуляторы скорости
CDTE E3.0 TP		Регуляторы скорости

CDTE E5.0 TP		Регуляторы скорости
CDTE E10.0 TP		Регуляторы скорости